



TM

COBB

COBB GAS



CE
2531-19

Cobb Gas Instruction Manual

Cobb International (PTY) Ltd.
PO Box 68113 • Bryanston 2021 • South Africa
Tel: (+27 11) 463 1235 • Fax: (+27 11) 463 1434
E-mail: cobb@cobbglobal.com • www.cobbglobal.com



2811NF19V0

Warranty

1. COBB GAS 2 YEAR LIMITED WARRANTY

If inspection confirms that it is defective in material or workmanship, Cobb International (PTY) Ltd will provide free replacement of parts or exchange a new Cobb Gas. Transport and handling will be for the users account.

This warranty is void if:

- The Cobb Gas is explicitly or implicitly modified, tampered with, altered or repaired in any way by persons other than authorised representatives of Cobb International (PTY) Ltd.
- The Cobb Gas has been damaged through misuse, negligence, accident or natural calamities.
- The Cobb Gas has not been cleaned after each use.

For services under this warranty contact your local Cobb Gas dealer, describing the problem including your proof of purchase.

2. GARANTIE LIMITÉE DE 2 ANS POUR LE GAS COBB

Si l'inspection confirme un défaut matériel ou de fabrication, Cobb International (PTY) Ltd effectuera gracieusement un remplacement des pièces ou procédera à l'échange du Gas Cobb contre un appareil neuf. Le transport et la manutention seront à la charge de l'utilisateur.

Cette garantie prend fin si :

- Le Gas Cobb est explicitement ou implicitement modifié, altéré, changé ou réparé d'un quelconque manière par une personne autre que les représentants habilités de Cobb International (PTY) Ltd.
- Le Gas Cobb a été endommagé en raison d'une mauvaise utilisation, de négligence, d'un accident ou de catastrophes naturelles.
- Le Gas Cobb n'a pas été nettoyé après chaque utilisation.

Pour bénéficier des services de cette garantie, il suffit de contacter votre revendeur local Gas Cobb en décrivant le problème et en joignant votre justificatif d'achat.

3. COBB GASOLGRILL MED 2 ÅRS BEGRÄNSAD GARANTI

Om det vid inspektionen visar att produkten är defekt i material eller utifrån, kommer Cobb International (PTY) Ltd att kostnadsfritt erbjuda gratis byte av delar eller byta ut den för en ny Cobb gasgrill. Transport och hantering kommer att debiteras användares konto.

Garantin gäller inte om:

- Cobb gasgrill modifieras direkt eller indirekt, bearbetas, ändras eller repareras på något sätt av andra än auktoriserade representanter för Cobb International (PTY) Ltd
- Cobb gasgrill har skadats genom missbruk, oaksamhet, olyckor eller naturkatastrofer.
- Cobb gasgrill inte har rengjorts efter varje användning

För service inom ramen för denna garanti kontakta din lokala Cobb gasgrill återförsäljare, och beskriv problemet inklusive inköpsbevis.

4. GARANTÍA DE 2 AÑOS EN LA BARBACOA COBB GAS

Si se confirma en la inspección que la barbacoa presenta defectos materiales o de fabricación, Cobb International (PTY) Ltd suministrará gratuitamente las piezas de repuesto correspondientes o cambiará la barbacoa por una nueva. El transporte y la tramitación corren a cargo del cliente.

Esta garantía queda anulada si:

- La barbacoa ha sido modificada de manera explícita o implícita, manipulación indebida, si ha sufrido alteraciones o reparaciones de cualquier índole efectuadas por personas que no sean los representantes autorizados de Cobb International (PTY) Ltd.
- La barbacoa ha resultado dañada debido a un uso indebido, negligencia, accidente o por desastres naturales.
- La barbacoa no ha sido limpiada después de cada uso.

Para solicitar los servicios cubiertos por esta garantía, rogamos se ponga en contacto con su distribuidor local de barbacoas Cobb Gas, describiendo el problema y presentando el correspondiente justificante de compra.

5. DUE ANNI DI GARANZIA PER GAS COBB

Se da eventuali controlli risultassero imperfezioni inerenti il materiale o la lavorazione, Cobb International (PTY) Ltd effettuerà sostituzione gratuita dei pezzi difettosi o il cambio con un nuovo Gas Cobb. Trasporto e imballaggio saranno a carico degli utenti.

La garanzia non è valida nei casi in cui:

- Gas Cobb abbia esplicitamente o implicitamente subito modifiche, manomissioni, alterazioni o riparazioni di alcun tipo da persone diverse da rappresentanti autorizzati di Cobb International (PTY) Ltd.
- Gas Cobb sia danneggiato in seguito ad uso improprio, negligenza, incidente o calamità naturali.
- Gas Cobb non sia stato pulito dopo ogni uso.

Per i servizi coperti dalla presente garanzia, contattare il proprio rivenditore locale di Gas Cobb fornendo una descrizione del problema e acclusa prova di acquisto.

6. GAS COBB - 2 JAHRE BEGRENZTE GEWÄHRLEISTUNG

Sollte eine Inspektion zu dem Ergebnis führen, dass ein Material- oder Produktionsfehler vorliegt, so übernimmt Cobb International (PTY) Ltd. einen kostenfreien Austausch von Bauteilen oder den Ersatz durch einen neuen Gas Cobb. Der Transport und die Handhabung gehen zu Lasten des Benutzers.

Diese Gewährleistung ist ungültig, wenn:

- der Gas Cobb ausdrücklich oder stillschweigend in irgendeiner Weise von einer Person umgebaut, manipuliert, abgeändert oder repariert wurde, sofern diese kein zugelassener Vertreter von Cobb International (PTY) Ltd. ist;
- der Gas Cobb durch Zweckfremdung, Fahrlässigkeit, Unfall oder natürliche Katastrophen beschädigt wurde;
- der Gas Cobb nicht nach jedem Gebrauch gereinigt wurde.

Für Dienstleistungen im Rahmen dieser Gewährleistung kontaktieren Sie Ihren Cobb-Händler vor Ort mit Ihrem Kaufnachweis und beschreiben Sie das Problem.

7. GAS COBB 2 JAAR BEPERKTE GARANTIE

Als uit onderzoek blijkt dat er een defect in het materiaal of het product is, zal Cobb International (PTY) Ltd gratis onderdelen vervangen of een nieuwe Gas Cobb leveren. Kosten voor vervoer en behandeling zijn voor rekening van de gebruiker.

Deze garantie geldt niet wanneer:

- aan de Gas Cobb veranderingen zijn aangebracht, ermee geknoeid is of het op welke manier dan ook veranderd of gerepareerd is door personen anders dan geautoriseerde vertegenwoordigers van Cobb International (PTY) Ltd
- de Gas Cobb beschadigd is door verkeerd gebruik, nalatigheid, een ongeluk of natuurrampen
- de Gas Cobb niet schoongemaakt is na ieder gebruik

Om gebruik te maken van deze garantie dient u contact op te nemen met uw lokale Gas Cobb dealer, het probleem beschrijven en uw aankoopbewijs tonen.

8. ГАЗОВОЕ ОБОРУДОВАНИЕ COBB 2 ОГРАНИЧЕНИЕ ГАРАНТИИ

Если при проверке будет подтверждено, что имеет место дефективный материал, либо несоответствующее качество работ, Cobb International (PTY) Ltd произведет бесплатную замену частей либо обменяет старое оборудование Gas Cobb на новое. Транспортировка и установка будут осуществляться за счет заказчика.

Действие гарантии прекращается, если:

- Газовое оборудование Cobb было изменено, модифицировано, либо отремонтировано людьми, не являющимися авторизованными представителями Cobb International (PTY) Ltd
- Газовое оборудование Cobb было повреждено во время использования, вследствие небрежного отношения, несчастного случая, либо природных катаклизмов.
- Очистка газового оборудования Cobb не производилась после каждого использования

Для получения услуг в рамках гарантии свяжитесь с вашим местным дилером газового оборудования Cobb, опишите проблему и предоставьте доказательства совершения покупки.

9. COBB GASGRILL 2 ÅRS FABRIKSGARANTI

Hvis en undersøgelse bekræfter, at der forekommer materiale- eller fabriktionsfejl, vil Cobb International (PTY) Ltd sørge for gratis erstatning af dele eller bytte til en ny Cobb gasgrill. Transport og håndtering sker for kundens regning.

Garantien bortfalder hvis:

- Din Cobb gasgrill åbenlyst eller indirekte er blevet modificeret, manipuleret med, forandret eller på anden måde forsøgt repareret af andre end fagpersoner autoriserede af Cobb International (PTY) Ltd.
- Din Cobb gasgrill er blevet udsat for pga. forkert brug, uagtsomhed, uheld eller naturkatastrofer.
- Din Cobb gasgrill ikke er blevet rengjort efter hver brug.

For service omfattet af denne garanti, kontakt da din lokale forhandler af Cobb gasgrill og beskriv problemet. Husk at medbringe købskvittering.

Assembly

English

Component List

- A. Handle
- B. Dome Cover
- C. Accessory
- D. Inner Sleeve
- E. Grommets
- F. Burner
- G. Base
- H. Legs (3)
- I. Adjustable Legs (2)
- J. Lifting Fork
- K. Regulator Knob
- L. Ignition Button
- M. Canister Bracket

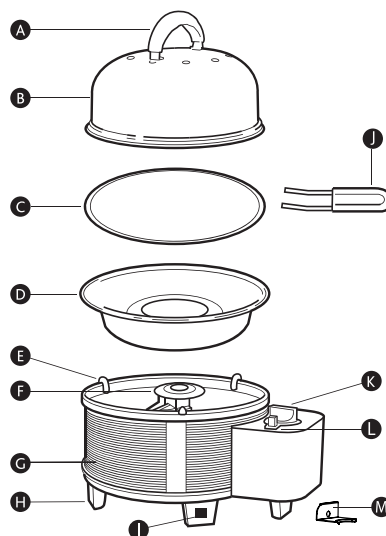

Handle Assembly

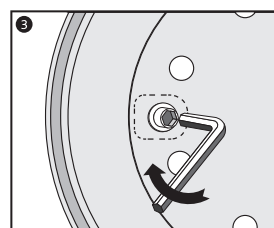
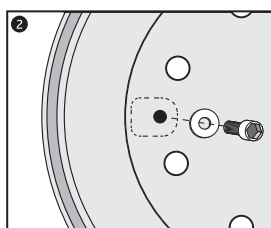
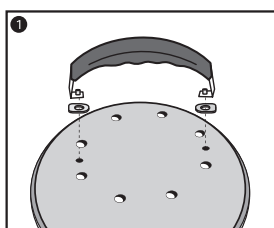

Transit protection

Remove any and all cardboard, paper, plastic and/or polystyrene packaging prior to using the appliance.

Note: Do not remove the black silicone grommets (Component "E" on diagram above) as they are an intrinsic part of the Cobb and not packaging material. Always ensure that all grommets are free of any damage and fitted before, during and after cooking.

Leg Assembly

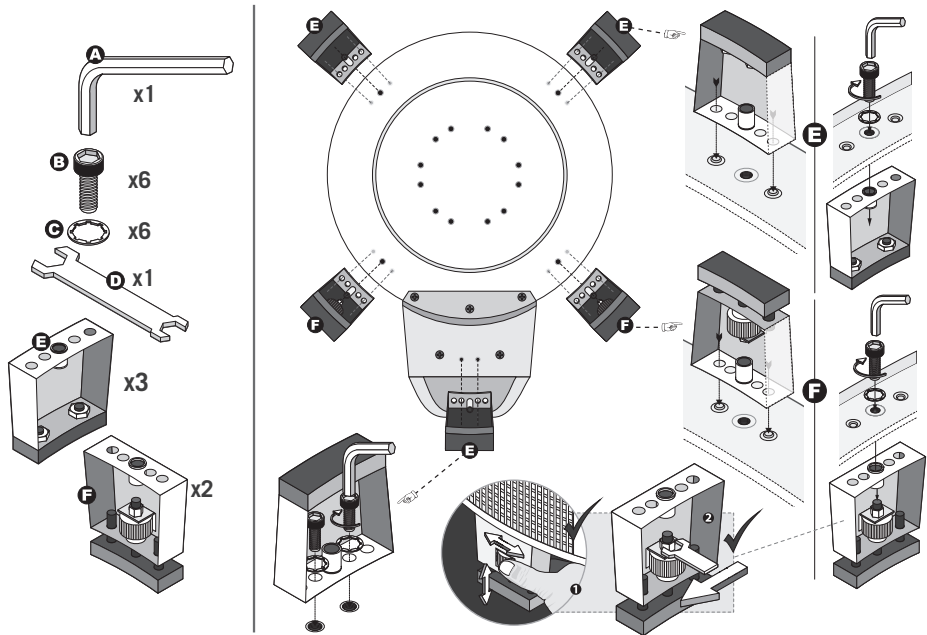

Any enclosure in which the appliance is used shall comply with one of the following:

- (A) An enclosure with walls on all sides, but with no overhead cover. (Example 1)
- (B) Within a partial enclosure that includes an overhead cover and no more than two walls (Example 2 & 3)
- (C) Within a partial enclosure that includes an overhead cover and more than two walls, the following shall apply (Example 4 & 5)
 - (1) At least 25% of the total wall area is completely open.
 - (2) 30% or more in total of the remaining wall side, back and front wall areas is open and unrestricted.
 - (3) In the case of balconies, 20% or more of the total wall area shall remain open and unrestricted.

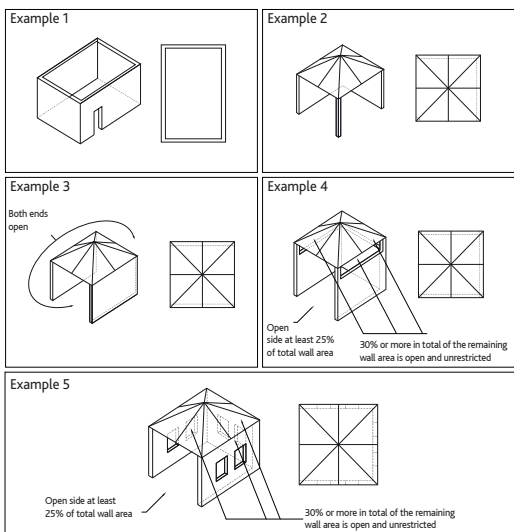

Introduction and Appliance Specifics

English

Cobb Gas – For use with disposable canister only

Important: Read these instructions for use carefully so as to familiarize yourself with the appliance before connecting it to its gas canister. Keep these instructions for future reference.

Your Cobb Gas is a portable outdoor cooking appliance. With the Cobb Gas you can grill, fry, roast and bake. You can cook anything, anywhere, anytime.

- Improper assembly can be dangerous and could cause injury.
- Not for use by children.

The Cobb Gas complies with Gas Appliance Regulation 2016/426 and follows harmonized standard, EN521: 2006. For use with a 445g/788ml butane canister in accordance with EN417.

Specifications

CE 2531-19

Appliance name	Outdoor Gas Barbecue
Model No	PGA002/003/004
Appliance category	Vapour pressure – butane
Type of gas	Butane
This appliance should only be used with a disposable canister in accordance with the EN417. It may be hazardous to attempt to fit other types of gas canisters. For use with a 445g/788ml butane canister manufactured in accordance with EN417.	
Jet Size	0.57mm
Nominal heat input	1.3kW (95g/h)
Pin code	2531CT-0022
Identification No.	PGA002/003/004
Made in Vietnam	Only use in well-ventilated
See appliance's base plate for unique serial	
WARNING! Use outdoors only. See operating instructions	
CAUTION: Accessible parts may be very hot. Keep young children away. CARBON MONOXIDE HAZARD - Using this appliance in an enclosed space may cause death. Do not use in caravans, tents, marine craft, cars, mobile homes or similar locations.	

ATTENTION: This product has been safety-tested and is only certified for use in specific countries as per the specifications in the above table.

WARNING: Should there be any problems, do not attempt repair on the product yourself. Please consult with your local Cobb dealer. Failing to do so may cause fire or an explosion resulting in injury or death and damage to property.



This product cannot be disposed of with household refuse. For instructions on the proper disposal method of this product, please contact your local gas supplier.

Warnings

- Check that seals between the appliance and the gas canister are in place and in good condition before connecting the gas canister.
- Do not use the canister if it has damaged or worn seals.
- Do not use a canister which is leaking, damaged or which does not operate properly.
- The Cobb Gas must be operated on a flat horizontal surface.
- The Cobb Gas must be used away from flammable materials at least 1m from adjacent surfaces (wall, ceiling etc.)
- Use outdoors only.
- If there is a leak on your appliance (smell of gas), take it outside immediately into a well ventilated flame free location where the leak may be detected and stopped. If you wish to check for leaks on your appliance, do it outside, away from people. Do not try to detect leaks using a flame, use soapy water.
- CAUTION: accessible parts (e.g. The Dome Cover), may become very hot. Keep children away from the appliance.
- Do not modify the Cobb Gas or gas canister in any way.
- Do not store or make use of any flammable liquids or vapours in the vicinity of the Cobb Gas.
- CARBON MONOXIDE HAZARD— Using this appliance in an enclosed space may cause death. Do not use in caravans, tents, marine craft, cars, mobile homes or similar locations.
- Check the seals before connecting a new gas container to the appliance. Change the gas container outside and away from people.
- Do not tamper with the inner parts or convert any component on the Cobb Gas.
- Always keep your Cobb Gas clean.
- Do not pour liquid into the Inner Sleeve while still hot.
- Do not leave hot fat or oil unattended on the Cobb Gas as this could create a fire hazard.
- Should a fire (grease, oil etc.) occur, turn off all burners and leave Dome Cover closed until fire is out.
- The Cobb Gas can be a potential fire hazard if not handled with care.
- Do not tamper with, or remove the canister while in use.
- Please carefully follow the assembly and fitting instructions in this manual.
- The Cobb Gas must be disconnected from the appliance after use or when in storage.
- Do not store a spare or disconnected gas canister under or near this grill.
- Use the Cobb Gas only for its intended purpose.
- After a period of storage the Cobb Gas should be checked for gas leaks.
- Should the burners go out while in operation, immediately turn the regulator knob to the "off" position. Open the dome lid and wait 5 minutes before attempting to ignite. Please refer to igniting instructions in this manual.
- Keep the cooking area clear of flammable vapours and liquids such as gasoline, alcohol and combustible materials.
- The Cobb Gas is not to be connected to a refillable canister. This unit is to be used with a disposable canister only.
- Ensure all 3 grommets are in place before, during and after cooking.
- Do not attempt to disconnect the gas regulator or any gas fitting while your grill is in operation.
- A dented or rusty canister may be hazardous and should be checked by your gas supplier.
- Although your canister may appear to be empty, gas may still be present. The canister should be transported and stored accordingly.
- Exercise caution when using the Cobb Gas. High temperatures will be achieved during cooking. Your Cobb Gas should not be left unattended or moved while in use.
- The Cobb Gas is designed to run on the specified gas canisters only. Do not use briquettes, wood or Cobblestones on your Cobb Gas.
- Never lean over/reach directly over the unit while cooking as high temperatures will be experienced.
- Never place hands on the metallic sections of the Dome Cover, black Top Ring or on the underside of the unit while operational as these will be hot and injury may occur.
- After every use, once cooled, the Cobb Gas must be cleaned thoroughly.
- When cleaning the valves/burners take caution to ensure you do not enlarge any ports or orifices.
- Butane/Propane is not a natural gas. Using a natural gas on your Cobb Gas is dangerous and this will void your warranty.

Warnings

English

- Use heat-protection/resistant gloves when operating the Cobb Gas.
- The unit must be properly assembled according to the instructions. Do not use the Cobb Gas unless all parts are in place.
- The Cobb Gas is a stand-alone unit and must not be built-in to any construction. Ignoring this could cause serious damage/injury to property or the persons operating the unit. This also applies to installation in or on recreational vehicles/caravans or boats.
- The Cobb Gas is not intended for commercial use
- The Cobb Gas is not intended for use as a heater, nor should it ever be used as a heater.
- The unit should not be used when under the influence of alcohol and/or any prescription/non-prescription drugs as this impairs the ability to properly assemble and operate the unit.
- Do not alter any parts sealed by the manufacturer, any modifications could be dangerous and will void the warranty.
- Do not use the Cobb Gas under an overhang or a combustible roof.
- Ensure that all electrical cables are kept away from the heated surfaces while in use.
- This appliance shall only be used in an above ground open air situation with natural ventilation, without stagnant areas, where gas leakage and products of combustion are rapidly dispersed by wind and natural convection.

When using gas canisters

When using gas canisters – Model PGA002/003/004

Model PGA002/003/004 use Butane canister which complies with EN417 specifications from Europe.

Fitting the gas canister into the Cobb Gas (Model PGA002/003/004)

- Use outdoors only.
- If there is a leak on your appliance(smell of gas),take it outside immediately into a well ventilated flame free location, away from people, where the leak may be detected and stopped.
- If you wish to check for leaks on your appliance, do it outside. Do not try to detect leaks using a flame, use soapy water.
- Check the seals before connecting a new gas container to the appliance.
- If you detect a smell of gas, ensure the regulator knob is in the off position. Unscrew the gas canister, turning the canister to the left (anti clockwise) prior to reconnecting. Be certain the canister threads are not cross threaded and ensure that seal is correctly seated. Do not use an open flame to check for leaks.
- Check that the regulator "O" ring is in place and not damaged. See Diagram A.
- Change the gas container outside and away from people.
- Do not incinerate or puncture the canister even if empty.

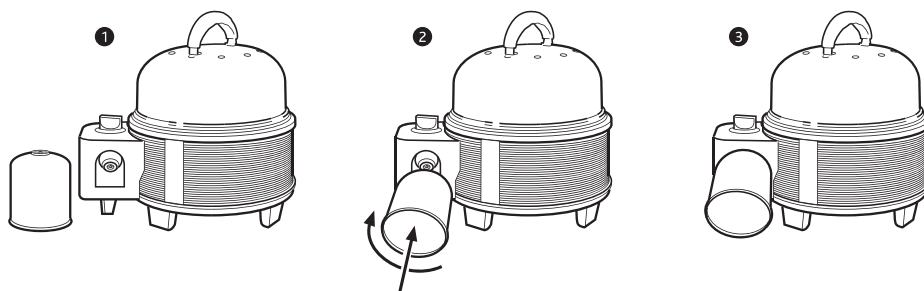

When using gas canisters

Igniting your Cobb Gas

- The Cobb Gas is not designed for manual lighting.
- Always check the Inner Sleeve/Moat for grease build-up before using. Remove excess grease to avoid a grease fire. Grease fire can cause serious bodily harm
- Prior to igniting your Cobb Gas, ensure the canister is fitted correctly and you are in an area free of flammable liquid or vapour
- The Cobb Gas must be placed in a secure, level and stable position. Remove the Dome and the accessory to expose the burner
- Depress and turn the control knob in an anti-clockwise direction and then press the igniter button. If the flame does not ignite first time, repeat until the spark ignites the gas.
- Once ignited the flame can be adjusted by turning the control knob between min and max to the necessary requirements.
- Place the accessory onto the Inner Sleeve and allow the accessory to warm up for 3 minutes with the Dome in place.

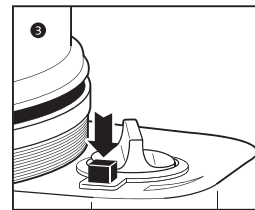
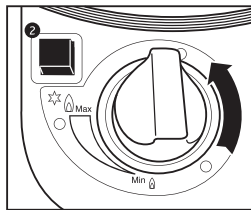
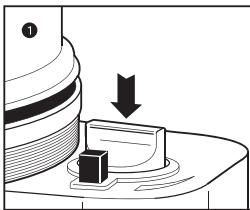

Failure to remove the Dome Cover while igniting the burner, or not waiting once lit to allow the gas to clear should the burner not have ignited may result in an explosive flare-up which can cause serious bodily harm. This appliance is designed to operate at the maximum available heat setting with the Dome Cover closed, once successfully lit. However, the lowest heat setting is recommended for roasting purposes.

How to install the canister bracket

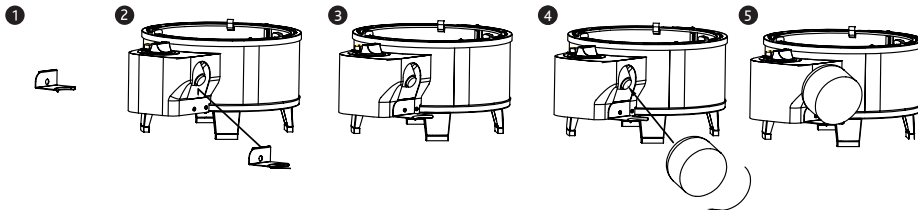

Getting started

English

- Prior to lighting your Cobb Gas, Apply a thin layer of cooking oil spray on the surface of the accessories before cooking. This will facilitate subsequent cleaning. Please read manufacturer's instructions carefully before use.
- After the premier Cobb Gas is lit, place the accessory onto the inner sleeve.
- Place the accessories on the inner sleeve and allow the accessory to heat for 3 minutes with the dome lid in place.
NOTE: Various accessories may require different preheating periods. Consult the packaging of the accessories for details.
- Size and weight of the food will determine cooking time of the dish.
- You can fry or grill, with or without the dome cover.
- With steak dishes, it is better to cook with the dome off. However if it is cold and windy, it is better to have the dome in place. You will learn what works best for you when experiencing the versatility of the Cobb Gas.
- Never cook frozen food. Ensure all food is properly thawed.
- Resist checking the food too often. The more you lift the dome the longer it takes to cook.
- Fish or seafood can be cooked with or without the dome cover.
- When roasting or baking, the dome cover must be on to create an oven effect.

Roasting tips and warnings

- For best results use the Grill Grid and Fenced Roast Rack (optional extra).
- Ignite your Cobb Gas and set the regulator knob to minimum. Place the Grill Grid, Fenced Roast Rack and Dome Cover on to the Inner Sleeve and allow to heat for 5 minutes on the minimum heat setting.
- Depending on the size and type of the roast, cooking time should take between 70 and 120 minutes.
- Never leave the Cobb Gas unattended.
- Check on your roast every 20 – 25 minutes.
- Turn it regularly to ensure even cooking.
- Please note that fats and oils can ignite which is why the lowest heat setting is recommended for roasting purposes.

Removing the gas canister

- Ensure the regulator knob is situated/pointing to the off position.
- Check the burners are extinguished before disconnecting the gas canister.
- Unscrew the gas canister in an anti-clockwise direction until it disconnects from the Cobb Gas.
- Check that the cartridge is empty before changing it (shake to hear the noise made by the liquid).
- Dispose of the canister in accordance to local environmental guidelines.

Getting started

Cleaning your Cobb Gas

- Always clean your Cobb Gas after each use.
- Ensure the Cobb Gas is completely cool before cleaning.
- Remove the Gas Canister.
- Carefully remove the Dome Cover and the accessory in use.
- The Inner Sleeve and Moat will now be exposed.
- Carefully remove the Inner Sleeve as it may contain fat/juices etc. inside.
- The Accessories, Inner Sleeve and Dome Cover are all dishwasher safe (with the exception of the Pizza Stone)
- You can use suitable brushes for stainless steel products to clean the Inner Sleeve and Dome Cover.
- Soak the accessories in hot soapy water immediately after cooking and do not use abrasives when cleaning. Make sure the accessories have cooled first, before washing.
- Use dishwashing liquid or cleaning materials suitable for stainless steel or aluminium products when cleaning the Grill Grid, Inner Sleeve and Dome Cover.
- The Base and all other parts not mentioned above, should be cleaned by using a lukewarm soapy solution and cleaning cloth/sponge to wipe clean.

Storing your Cobb Gas

- The canister must be removed from the Cobb Gas when not in use.
- Gas cylinders should be stored outdoors in a well-ventilated area out of the reach of children. Any indoor storage shall comply with AS/NZS 1596.
- If you store your Cobb Gas for a lengthy period of time, apply a light coat of vegetable oil to all surfaces with the exception of the jet, Top Ring and black casing.
- After a period of storage, the Cobb Gas should be checked for gas leaks and any obstructions in the burner tubes before using.
- When taking your Cobb Gas out of storage, please remove oil applied to the various surfaces before use.

Certification

IAPMO-R&T



Troubleshooting

English

Problem	Check	Solution
No flame or very low flame	Empty Gas Cylinder	A. Shake the canister to ascertain if there is liquid gas in the cylinder.
	Blocked or partially blocked jet	A. Do not attempt to clean it as this could damage the jet and could make the unit unsafe. B. Take your Gas Cobb to your local approved gas dealer to replace the jet.
Flame height not consistent		A. Can be caused by "dirty" gas. Replace gas canister.
Burn back i.e. ignition under the burner cap		A. Immediately switch off the regulator knob and stand back until the flames go out. B. Return your Gas Cobb to your local Cobb dealer for attention.

Maintenance

- A normal flame is blue and may have orange tips. If the flame is yellow adjust the ventilation holes.
- To adjust the ventilation, using a screwdriver, loosen the screw holding the ventilation in place, adjust ventilation to desired air flow and return screw to the secured position.
- Check that the regulator "O" ring is in place and not damaged. Refer to Diagram A.
- If the flame does not turn blue it could be that the venture tube has an obstruction, or the jet is not securely fitted. The Cobb Gas is fitted with a 0.55mm jet. If the jet gets blocked, do not try to clean the blockage. It must be replaced with the appropriate jet. Your local approved gas dealer will be able to replace this.
- Problem regulator – the regulator is an integral part of the Cobb. Do not replace this unit. Send your Cobb to your Cobb agent for replacement of the regulator.
- This appliance must only be serviced by an authorized person.

Please note that any grill in storage can become a target for spiders and other insects. They can nest in the venturi section of the burner tube which in turn may block the standard gas flow, causing the gas to flow back out of the air shutter. This could result in a fire in or around the air shutter and has the ability to cause damage to your Cobb Gas. We recommend that you inspect the Burner Tube annually, or when the unit is not used regularly.

Symptoms to be aware of:

- The flames turning yellow in colour and appearing lazy in addition to the smell of gas
- Standard temperatures not being reached
- Uneven heating
- Failure to ignite the burner

Screw and combustion air opening
Caution: Do not obstruct airflow to the combustion air opening

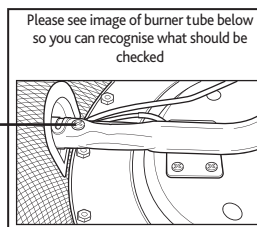

Regulator "O" Ring

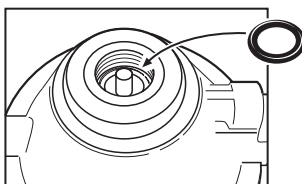
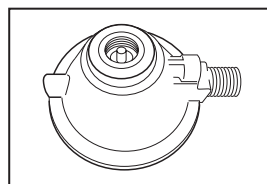

Diagram A

Cobb Accessories

English



COBB PREMIER +



COBB SUPREME



COBB PRO



COBB FRYING DISH



COBB FRYING PAN



COBB GRIDDLE+



COBB FENCED ROAST RACK



COBB CHICKEN ROASTING STAND



COBB CUTTING BOARD



COBB DISPOSABLE INNER SLEEVES



COBB THERMOMETER



COBB PIZZA STONE



COBB BREAD TIN



COBB DOME EXTENSION



COBB DOME HOLDER



COBB UTENSILS



COBB RECIPE BOOK



Postage
Required

Client Feedback Card and Warranty Validation

Cobb International (PTY) Ltd.
PO Box 68113
Bryanston
South Africa
2021





Client Feedback Card & Warranty Validation



Your feedback on your Cobb Experience would be appreciated. In this way we can hope to improve our product and service. If you prefer you can fax your feedback to Cobb on (+2711) 463-1434.
Email Cobb.cobb@cobbglobal.com

Personal details

Date Cobb was purchased

Where purchased

Serial number (Can be found on the inside of the black casing)

Name

Title

Date of Birth

Surname

Postal Address

Telephone ()

Fax ()

Mobile ()

Email

Please tick the relevant items.

Please keep me informed of new Cobb developments.

Please contact me regarding sales opportunities.

COBB

TM

COBB GAS





COBB

TM

COBB GAS



CE
2531-19

Bruksanvisning för Cobb Gasolgrill

Cobb International (PTY) Ltd.
PO Box 68113 • Bryanston 2021 • South Africa
Tel: (+27 11) 463 1235 • Fax: (+27 11) 463 1434
E-mail: cobb@cobbglobal.com • www.cobbglobal.com



Garanti

1. COBB GAS 2 YEAR LIMITED WARRANTY

If inspection confirms that it is defective in material or workmanship, Cobb International (PTY) Ltd will provide free replacement of parts or exchange a new Cobb Gas. Transport and handling will be for the users account.

This warranty is void if:

- The Cobb Gas is explicitly or implicitly modified, tampered with, altered or repaired in any way by persons other than authorised representatives of Cobb International (PTY) Ltd.
- The Cobb Gas has been damaged through misuse, negligence, accident or natural calamities.
- The Cobb Gas has not been cleaned after each use.

For services under this warranty contact your local Cobb Gas dealer, describing the problem including your proof of purchase.

2. GARANTIE LIMITÉE DE 2 ANS POUR LE GAS COBB

Si l'inspection confirme un défaut matériel ou de fabrication, Cobb International (PTY) Ltd effectuera gracieusement un remplacement des pièces ou procédera à l'échange du Gas Cobb contre un appareil neuf. Le transport et la manutention seront à la charge de l'utilisateur.

Cette garantie prend fin si :

- Le Gas Cobb est explicitement ou implicitement modifié, altéré, changé ou réparé d'un quelconque manière par une personne autre que les représentants habilités de Cobb International (PTY) Ltd.
- Le Gas Cobb a été endommagé en raison d'une mauvaise utilisation, de négligence, d'un accident ou de catastrophes naturelles.
- Le Gas Cobb n'a pas été nettoyé après chaque utilisation.

Pour bénéficier des services de cette garantie, il suffit de contacter votre revendeur local Gas Cobb en décrivant le problème et en joignant votre justificatif d'achat.

3. COBB GASOLGRILL MED 2 ÅRS BEGRÄNSAD GARANTI

Om det vid inspektionen visar att produkten är defekt i material eller utifrån, kommer Cobb International (PTY) Ltd att kostnadsfritt erbjuda gratis byte av delar eller byta ut den för en ny Cobb gasgrill. Transport och hantering kommer att debiteras användares konto.

Garantin gäller inte om:

- Cobb gasgrill modifieras direkt eller indirekt, bearbetas, ändras eller repareras på något sätt av andra än auktoriserade representanter för Cobb International (PTY) Ltd
- Cobb gasgrill har skadats genom missbruk, oaksamhet, olyckor eller naturkatastrofer.
- Cobb gasgrill inte har rengjorts efter varje användning

För service inom ramen för denna garanti kontakta din lokala Cobb gasgrill återförsäljare, och beskriv problemet inklusive inköpsbevis.

4. GARANTÍA DE 2 AÑOS EN LA BARBACOA COBB GAS

Si se confirma en la inspección que la barbacoa presenta defectos materiales o de fabricación, Cobb International (PTY) Ltd suministrará gratuitamente las piezas de repuesto correspondientes o cambiará la barbacoa por una nueva. El transporte y la tramitación corren a cargo del cliente.

Esta garantía queda anulada si:

- La barbacoa ha sido modificada de manera explícita o implícita, manipulación indebida, si ha sufrido alteraciones o reparaciones de cualquier índole efectuadas por personas que no sean los representantes autorizados de Cobb International (PTY) Ltd.
- La barbacoa ha resultado dañada debido a un uso indebido, negligencia, accidente o por desastres naturales.
- La barbacoa no ha sido limpiada después de cada uso.

Para solicitar los servicios cubiertos por esta garantía, rogamos se ponga en contacto con su distribuidor local de barbacoas Cobb Gas, describiendo el problema y presentando el correspondiente justificante de compra.

5. DUE ANNI DI GARANZIA PER GAS COBB

Da eventuali controlli risultassero imperfezioni inerenti il materiale o la lavorazione, Cobb International (PTY) Ltd effettuerà sostituzione gratuita dei pezzi difettosi o il cambio con un nuovo Gas Cobb. Trasporto e imballaggio saranno a carico degli utenti.

La garanzia non è valida nei casi in cui:

- Gas Cobb abbia esplicitamente o implicitamente subito modifiche, manomissioni, alterazioni o riparazioni di alcun tipo da persone diverse da rappresentanti autorizzati di Cobb International (PTY) Ltd.
- Gas Cobb sia danneggiato in seguito ad uso improprio, negligenza, incidente o calamità naturali.
- Gas Cobb non sia stato pulito dopo ogni uso.

Per i servizi coperti dalla presente garanzia, contattare il proprio rivenditore locale di Gas Cobb fornendo una descrizione del problema e acclusa prova di acquisto.

6. GAS COBB - 2 JAHRE BEGRENZTE GEWÄHRLEISTUNG

Sollte eine Inspektion zu dem Ergebnis führen, dass ein Material- oder Produktionsfehler vorliegt, so übernimmt Cobb International (PTY) Ltd. einen kostenfreien Austausch von Bauteilen oder den Ersatz durch einen neuen Gas Cobb. Der Transport und die Handhabung gehen zu Lasten des Benutzers.

Diese Gewährleistung ist ungültig, wenn:

- der Gas Cobb ausdrücklich oder stillschweigend in irgendeiner Weise von einer Person umgebaut, manipuliert, abgeändert oder repariert wurde, sofern diese kein zugelassener Vertreter von Cobb International (PTY) Ltd. ist;
- der Gas Cobb durch Zweckfremdung, Fahrlässigkeit, Unfall oder natürliche Katastrophen beschädigt wurde;
- der Gas Cobb nicht nach jedem Gebrauch gereinigt wurde.

Für Dienstleistungen im Rahmen dieser Gewährleistung kontaktieren Sie Ihren Cobb-Händler vor Ort mit Ihrem Kaufnachweis und beschreiben Sie das Problem.

7. GAS COBB 2 JAAR BEPERKTE GARANTIE

Als uit onderzoek blijkt dat er een defect in het materiaal of het product is, zal Cobb International (PTY) Ltd gratis onderdelen vervangen of een nieuwe Gas Cobb leveren. Kosten voor vervoer en behandeling zijn voor rekening van de gebruiker.

Deze garantie geldt niet wanneer:

- aan de Gas Cobb veranderingen zijn aangebracht, ermee geknoeid is of het op welke manier dan ook veranderd of gerepareerd is door personen anders dan geautoriseerde vertegenwoordigers van Cobb International (PTY) Ltd
- de Gas Cobb beschadigd is door verkeerd gebruik, nalatigheid, een ongeluk of natuurrampen
- de Gas Cobb niet schoongemaakt is na ieder gebruik

Om gebruik te maken van deze garantie dient u contact op te nemen met uw lokale Gas Cobb dealer, het probleem beschrijven en uw aankoopbewijs tonen.

8. ГАЗОВОЕ ОБОРУДОВАНИЕ COBB 2 ОГРАНИЧЕНИЕ ГАРАНТИИ

Если при проверке будет подтверждено, что имеет место дефективный материал, либо несоответствующее качество работ, Cobb International (PTY) Ltd произведет бесплатную замену частей либо обменяет старое оборудование Gas Cobb на новое. Транспортировка и установка будут осуществляться за счет заказчика.

Действие гарантии прекращается, если:

- Газовое оборудование Cobb было изменено, модифицировано, либо отремонтировано людьми, не являющимися авторизованными представителями Cobb International (PTY) Ltd
- Газовое оборудование Cobb было повреждено во время использования, вследствие небрежного отношения, несчастного случая, либо природных катаклизмов.
- Очистка газового оборудования Cobb не производилась после каждого использования

Для получения услуг в рамках гарантии свяжитесь с вашим местным дилером газового оборудования Cobb, опишите проблему и предоставьте доказательства совершения покупки.

9. COBB GASGRILL 2 ÅRS FABRIKSGARANTI

Hvis en undersøgelse bekræfter, at der forekommer materiale- eller fabriktionsfejl, vil Cobb International (PTY) Ltd sørge for gratis erstatning af dele eller bytte til en ny Cobb gasgrill. Transport og håndtering sker for kundens regning.

Garantien bortfalder hvis:

- Din Cobb gasgrill åbenlyst eller indirekte er blevet modificeret, manipuleret med, forandret eller på anden måde forsøgt repareret af andre end fagpersoner autoriserede af Cobb International (PTY) Ltd.
- Din Cobb gasgrill er blevet udsat for pga. forkert brug, uagtsomhed, uheld eller naturkatastrofer.
- Din Cobb gasgrill ikke er blevet rengjort efter hver brug.

For service omfattet af denne garanti, kontakt da din lokale forhandler af Cobb gasgrill og beskriv problemet. Husk at medbringe købskvittering.

Montering

Swedish

Lista med komponenter

- A. Handtag
- B. Kupollock
- C. Tillbehör
- D. Innerhölje
- E. Låsringar
- F. Bas
- G. Regulator
- H. Ratt på regulatorn
- I. Justerbart ben
- J. Gasbrännare
- K. Hållare för gasbrännare
- L. Fot till hållare för gasbrännare
- M. Kapsel Konsol

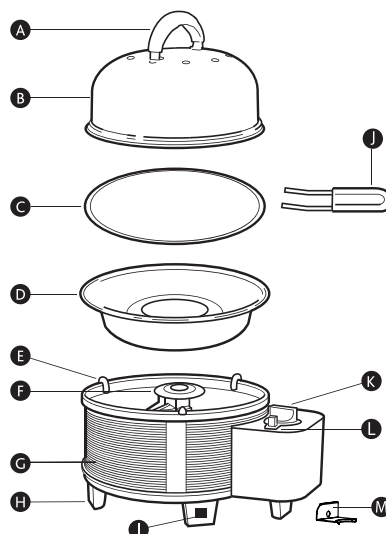

Montering av handtag

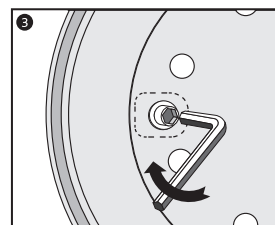
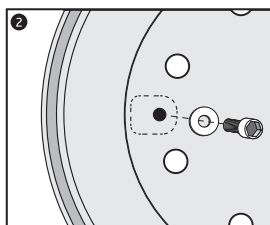
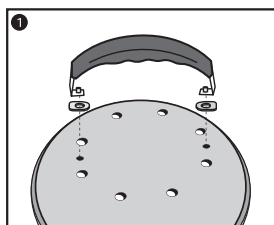

Transportskydd

Ta bort eventuella och alla kartong-, pappers-, plast- och/eller förpackningar i polystyren, innan du använder apparaten.

Notera: Ta inte bort de svarta isoleringsringarna i silikon (Komponent "E" på diagrammet ovan) eftersom de är en inre del av Cobb och inte förpackningsmaterial. Se alltid till att alla isoleringsringar är fria från skador och monteras före, under och efter tillagningen.

Montering

Montering av ben

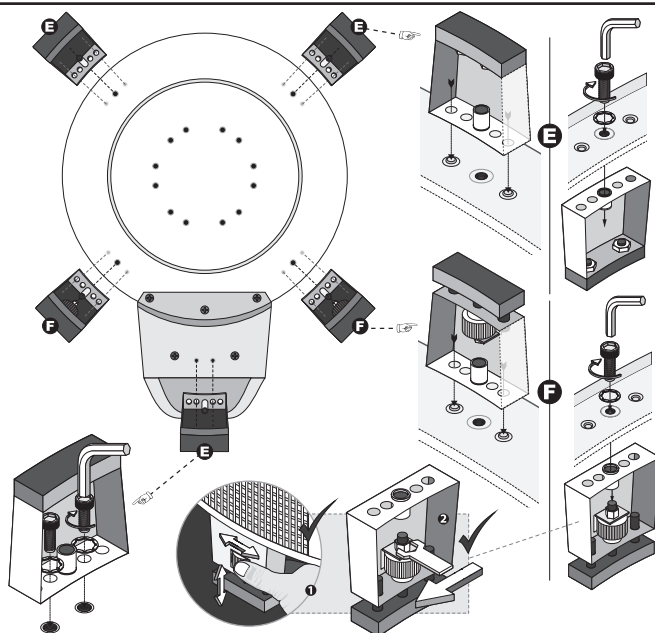
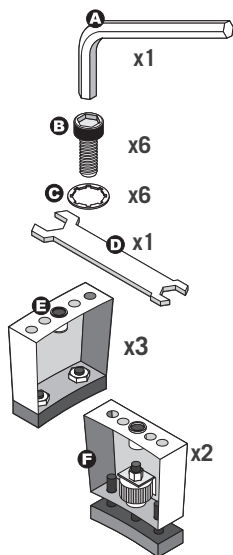

Varje inneslutning där apparaten används ska uppfylla något av följande:

- (A) En inneslutning med väggar på alla sidor, men utan överliggande skydd. (Exempel 1)
- (B) Inom en partiell inneslutning som inkluderar ett överliggande skydd och högst två väggar (Exempel 2 och 3)
- (C) Inom en partiell inneslutning som inkluderar ett överliggande skydd och fler än två väggar, ska följande gälla (Exemplen 4 och 5)
 - (1) Minst 25% av den totala väggytan är helt öppen.
 - (2) 30% eller mer totalt av de återstående ytorna på väggens sida, bakre och främre vägg är öppna och obegränsade.
 - (3) För balkonger ska 20% eller mer av den totala väggytan förbli öppen och obegränsad.

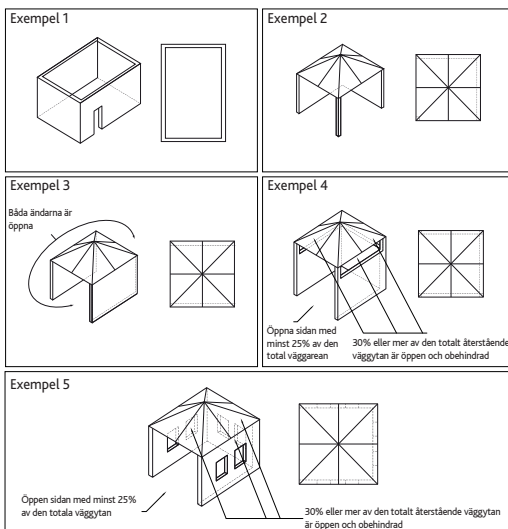

Introduktion och detaljer för hushållsapparaten

Cobb gasolgrill – För användning endast med engångsflaska

Viktigt: Läs dessa instruktioner före användning noggrant för att bekanta dig med apparaten innan du ansluter den till gasbehållaren. Förvara dessa instruktioner för framtida referens.

Cobb gasolgrill är ett portabelt utomhuskök. Med Cobb gasolgrill kan du grilla, steka, och baka. Du kan laga vad som helst, var som helst, när som helst.

- Felaktig montering kan vara farligt och orsaka skada.
- Får inte användas av barn.

Cobb gasolgrill överensstämmer med GAS TILLÄMPNINGSFÖRORDNING 2016/426 för gas anordningar och följer harmoniserad standard, EN521: 2006. För användning med en 445 g/788 ml behållare med butangas tillverkad av Coleman i enlighet med EN417.

Specifikationer



Appliance name	Gasgrill för utomhus
Model No	PGA002/003/004
Appliance category	Ångtryck – gasol
Type of gas	Gasol
Denna apparat ska endast användas med en engångsbehållare i enlighet med EN417. Det kan vara farligt att försöka montera andra typer av gasolbehållare. För användning med en 445 g/788 ml gasolbehållare tillverkad i enlighet med EN417.	
Storlek på strålen	0.57mm
Nominell värmeingång	1.3kW (95g/h)
PIN-kod	2531CT-0022
Identifieringsnummer.	PGA002/003/004
Tillverkad i Vietnam	Använd endast i väl ventilerade områden
See appliance's base plate for unique serial	
WARNING! Ska endast användas utomhus. Se bruksanvisningen.	
VISA FÖRSIKTIGHET: Åtkomliga delar kan vara väldigt heta. Håll små barn borta. FARA FÖR KOLMONOXID – Används apparaten i ett slutet utrymme kan det leda till dödsfall. Ska inte användas i husvagnar, tält, marinfåtar, bilar, husvagnar eller liknande platser.	

Varningar

- Kontrollera att tätningar mellan anordningen och gasolflaskan är på plats och i gott skick, innan du ansluter gasolflaskan.
- Använd inte behållaren om den är skadad eller har slitna tätningar
- Använd inte en behållare som läcker, är skadad eller som inte fungerar korrekt.
- Cobb gasolgrill måste användas på en plan yta
- Cobb gasolgrill ska användas bort från brännbara material på minst 1 meter från angränsande ytor (vägg, tak etc.)
- Gasbehållare bör bytas ut i en väl ventilerad plats, helst utomhus, långt bort från alla källor för antändning, till exempel öppen eld, tändlägor, elektriska bränder etc.
- Om du misstänker ett läckage från flaskan (gaslukt), ta ut den omedelbart till en väl ventilerad, flammfri plats där läckan kan upptäckas och stoppas. Försök inte att upptäcka läckor med hjälp av en låga. Använd tvålvatten (50% vatten - 50% flytande tvållösning).
- VARNING: åtkomliga delar (tex. kupollock), kan bli mycket heta. Håll barnen borta från gasgrillen.
- KOLMONOXIDFARA - Användning av denna apparat i ett slutet utrymme kan orsaka dödsfall. Använd inte i husvagnar, tält, båtar, bilar, husbilar eller liknande platser.
- Denna apparat får endast användas i ovanstående utomhusläge med naturlig ventilation, utan stillastående områden där gasläckage och förbränningsprodukter snabbt sprids av vind och naturlig konvektion.
- Utför inga modifieringar på Cobb gasolgrill eller gasolflaskan på något sätt.
- Förvara eller använd inte brandfarliga vätskor eller ångor i närheten av Cobb gasolgrill
- Denna gasgrill kan producera koloxid, som inte har någon lukt, och ska alltså inte användas inomhus. Använd alltid din Cobb gasolgrill i ett väl ventilerat utrymme.
- Mixtra inte med de inre delarna eller konvertera någon komponent på Cobb gasolgrill
- Håll alltid din Cobb gasolgrill ren
- Håll inte vätska i innerhylsan medan den fortfarande är varm
- Lämna inte hett brinnande fett eller olja utan uppsikt på Cobb gasolgrill. Detta kan orsaka en brandrisk
- Skulle en brand (fett, olja etc.) förekomma, stäng av alla brännare och lämna kupollocket stängt tills elden är släckt
- Cobb gasolgrill kan vara en brandfara om den inte hanteras med omsorg
- Mixtra inte med, eller ta bort behållaren under användning
- Följ noga monteringsanvisningen i den här handboken.
- Gasolflaskan måste kopplas bort från gasolgrillen efter användning eller vid förvaring.
- Förvara inte en extra eller bortkopplad gasolflaska under eller nära denna grill
- Använd Cobb gasolgrill endast för avsett ändamål
- Efter en period av förvaring för Cobb gasolgrill bör den kontrolleras för gasläckor.
- Om brännarna slocknar under drift, vrid omedelbart regulatorvredet till läget "av". Öppna kupollocket och vänta i 5 minuter innan du försöker tända. Se anvisningarna för antändning i denna manual.
- Håll brandfarliga ångor och vätskor såsom bensin, alkohol och brännbart material borta från matlagingsområdet.
- Cobb gasolgrill får inte anslutas till en påfyllningsbar flaska. Denna enhet är endast avsedd att användas med en engångsbehållare.
- Se till att alla tre isoleringsringarna är på plats före, under och efter tillagning av mat
- Försök inte att koppla bort gasregulatorn eller någon gasolanslutning medan grillen används
- En bucklig eller rostig flaska kan vara farlig och bör kontrolleras av din gasolleverantör
- Även om din flaska kan tyckas vara tom, kan gasolgas fortfarande finnas kvar. Behållaren ska transporteras och förvaras i enlighet med föreskrifter

Vid användning av gasflaska

Swedish

Vid användning av gasflaska – Modell PGA002/003/004

Använd butangas, Modell PGA001 som uppfyller EN 417 specifikationer för Europa

Passning av gasflaskan i Premier Cobb gasgrill (modell PGA002/003/004)

- Montera alltid gasflaskan bort från en öppen eld eller källa för antändning.
- Gasflaskan ska monteras utomhus för att undvika skada.
- Se till att gummitätningen (på flaskan) är i gott skick och sitter på rätt sätt (se instruktioner för användning på gasflaskan av tillverkaren) Regulatorvredet måste vara i läge "av".
- Om du håller behållaren vertikalt, luta den en aning mot regulatorm, placera den in i regulatorm och skruva åt ordentligt medurs med ett läge för handkraft.
- Om du upptäcker lukt av gas, se då till att regulatorvredet är i läge av. Skruva av gasflaskan, vrid flaskan till vänster (moturs) innan återanslutning. Var säker på trådarna till behållaren inte är korsgångade och se till att tätningen sitter korrekt. Använd inte en öppen låga för att leta efter läckor.
- Kontrollera att reglaget "O"-ring är på plats och inte skadad. Se Diagram A.
- Genom att använda såpvatten (50% vatten - 50% flytande tvållösning) kan du kontrollera tätheten genom att applicera såpvatten på fogarna. Om det finns en bildning av bubblor, då finns det en läcka. Om det fortfarande läcker efter återmontering av behållaren, returnera gasgrillen till din lokala återförsäljare för åtgärd. När behållaren är tom ta bort den genom att skruva åt vänster (moturs).
- Bränn inte eller punktera behållaren, även om den är tom.

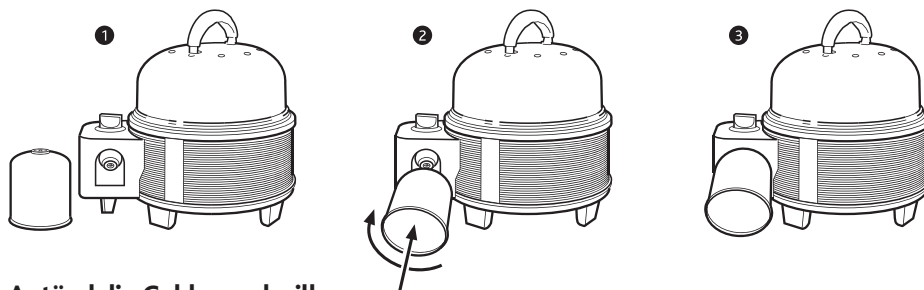

Antänd din Cobb gasgrill

- Innan du tänds din Cobb gasgrill, se till att flaskan sitter rätt monterad och att du befinner dig i ett område fritt från brandfarlig vätska och ånga
- Cobb gasgrill måste placeras på en säker, jämn och stabil position. Ta av kupollocket och tillbehör för att exponera brännaren
- Tryck och vrid kontrollknappen i motursriktning och tryck sedan på tändknappen. Om lågan inte tänds första gången, upprepa tills en gnista antänder gasen.
- Efter att den tänts kan lågan justeras genom att vrida kontrollknappen från låg till hög för de önskade kraven.
- Placera tillbehöret i den inre hylsan och låt det värmas upp i 3 minuter med kupollocket på plats.

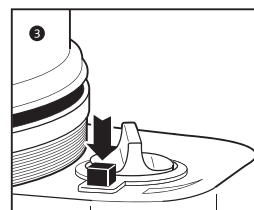
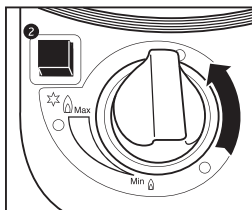
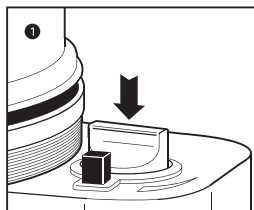

Hur man installerar din Kapsel Bracket

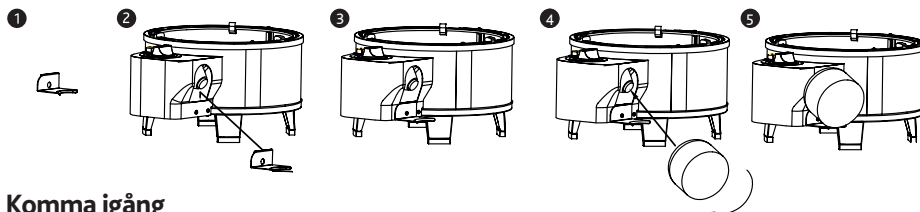

Komma igång

- Applicera ett tunt lager av teflonbehandling på gallrets yta före tillagning vilket gör det lättare att senare rengöra gallret.
- Placera tillbehöret i den inre hylsan.
- Sätt på kupollocket och låt den värmas upp i tre minuter. OBS: Olika tillbehör kan kräva olika förvärmningsperioder. Se förpackningens tillbehör för mer information.
- Storlek och vikt på maten kommer att bestämma tillagningstiden för maträtten
- Du kan steka eller grilla, med eller utan kupollocket
- Med stekrätter är det bättre att laga mat med kupollocket av. Men om det är kallt och blåsigt, är det bättre att ha kupolen på plats. Du kommer att komma underfund med vad som fungerar bäst för dig när du upptäcker mångsidigheten hos Cobb gasolgrill.
- Fryst mat måste tinas helt före tillagning
- Vid stekning med ett inhägnad stegaller, är det inte nödvändigt att vända maten under tillagningstiden
- Undvik att kontrollera maten alltför ofta. Ju mer du lyfter på kupollocket desto längre tid tar det för maten att bli klar
- Fisk eller skaldjur kan tillagas med eller utan kupollocket
- Vid stekning eller bakning, måste kupollocket ligga på för att få en ugneffekt.

Borttagning av gasolflaskan

- Kontrollera att behållaren är tom innan du byter ut den (skaka för att höra ljud från vätskan)
- kontrollera att brännarna är släckta, innan du kopplar på gasolflaskan
- Skruva av gasolflaskan i moturs riktning tills den kopplas bort från Cobb gasolgrill
- Kassera behållaren i enlighet med lokala miljöriktlinjer

Rengöring av Cobb gasolgrill

- Ta bort den inre hylsan från basen till Cobb gasolgrill för rengöring
- Håll alltid din Cobb gasolgrill ren från fetter som kan antändas
- Använd inte slipande material vid rengöring av teflonbehandlade ytor
- Placera inte Cobb gasolgrillen i en diskmaskin eller sänk den i vatten, eftersom detta kan blockera munstyckena.
- Blötlägg tillbehöret i varmt tvålvatten strax efter tillagning och använd inte slipmedel vid rengöring. Se till att tillbehöret har svalnat först, innan diskning.

Förvaring av din Cobb gasolgrill

- Gasolflaskan ska tas bort från Cobb gasolgrill när den inte används
- Om du förvara din Cobb gasolgrill under en längre tid, applicera ett tunt lager av vegetabilisk olja på alla ytor med undantag av munstycket.
- Efter en tids förvaring bör Cobb gasolgrill kontrolleras för gasläckor och eventuella blockeringar i brännrören före användning.
- Gasflaskor ska förvaras utomhus i ett välventilerat utrymme utom räckhåll för barn. Inomhuslagring ska överensstämma med AS / NZS 1596.

Problem	Kontrollera	Lösning
Ingen eld eller mycket svag låga	Töm gasolflaskan	A. Skaka om gasolflaskan för att fastställa om det finns flytande gas i flaskan.
	Blockerat eller delvis blockerat munstycke	A. Försök inte att rengöra det eftersom detta kan skada munstycket och kan göra enheten instabil. B. Byt ut munstycket med ett (Munstycke) Jet BTU 7500 från din lokala Cobb återförsäljare (modell PGA002/003/004)
Flamhöjden är inte konsekvent		A. Kan orsakas av "smutsig" gas. Byt ut gasbehållare.
Kontrollera tändningen, dvs. tändning under brännarlocket		A. Stäng av regulatorvredet omedelbart och stå tillbaka tills lågorna slocknar. B. Återlämna din Cobb gasolgrill till din lokala återförsäljare av Cobb gasolgrill för åtgärder

Underhåll

- En normal låga är blå och kan ha apelsinfärgade toppar. Om lågan är gul justera ventilationshålen
- För att justera ventilationen, med hjälp av en skruvmejsel, lossa på skruven som håller ventilationen på plats, justera ventilationen efter önskat luftflöde och skruva tillbaka skruven till det säkra läget
- Problem med regulator - regulatorn är en integrerad del av Cobb gasolgrill. Byt inte ut den här enheten. Skicka din gasolgrill till din försäljningsagent av Cobb gasolgrill för byte av regulator.
- Denna apparat får endast service av en auktoriserad personal.

Vi rekommenderar att du undersöker brännarröret årligen eller när enheten inte används regelbundet.

Skruv och öppning för förbränningsluft.

Visa försiktighet:

Öppningen för förbränningsluft får inte blockera luftflödet.

Se bild av brännkammarröret nedan så att du kan känna igen vad som ska kontrolleras.

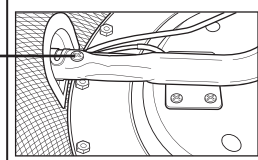

"O"-ring Reglaget

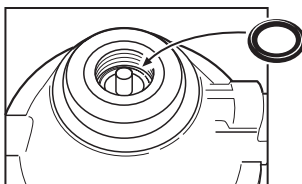
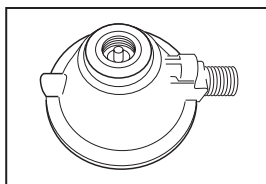

Diagram A

Cobb tillbehör

Swedish



COBB PREMIER +



COBB SUPREME



COBB PRO



STEKPLATTA



STEKPANNA



RÄFFLAD GRILLPLATTA+



INHÄGNAT STEGALLER



STATIV FÖR STEKT KYCKLING



SKÄRBRÄDA



INRE HYLSA FÖR
ENGÅNGSANVÄNDNING



COBB THERMOMETER



PIZZASTEN



BRÖDTENN



FÖRLÄNGD KUPOL



KUPOLHÅLLARE



HUSGERÄDSARTIKLAR



RECEPTBOK



Kortet med kundfeedback och validering av garantin

Porto
krävs

Cobb International (PTY) Ltd.
PO Box 68113
Bryanston
South Africa
2021

COBB

COBB GAS

™



Kortet med kundfeedback och validering av garantin

Feedback på din upplevelse av Cobb-grillen skulle uppskattas. På detta sätt hoppas vi kunna förbättra vår produkt och service. Om du så föredrar, kan du faxa din feedback till Cobb på (2711) 463-1434.
E-post Cobb: cobb@cobbglobal.com

Personuppgifter

Datum som Cobb köptes

Inköpsställe

Serienummer (finns på insidan av ytterhöljet)

Namn

Titel

Födelsedatum

Efternamn

Postadress

Telefon ()

Fax ()

Mobil ()

E-post

Kryssa för de relevanta punkterna.

Håll mig informerad om all ny utveckling av Cobb.

Kontakta mig angående affärsmöjligheter.

C O B B

TM

C O B B G A S



COBB

TM

COBB GAS



CE
2531-19

Cobb Gas Manuel d'utilisation

Cobb International (PTY) Ltd.
PO Box 68113 • Bryanston 2021 • South Africa
Tel: (+27 11) 463 1235 • Fax: (+27 11) 463 1434
E-mail: cobb@cobbglobal.com • www.cobbglobal.com



Garantie

1. COBB GAS 2 YEAR LIMITED WARRANTY

If inspection confirms that it is defective in material or workmanship, Cobb International (PTY) Ltd will provide free replacement of parts or exchange a new Cobb Gas. Transport and handling will be for the users account.

This warranty is void if:

- The Cobb Gas is explicitly or implicitly modified, tampered with, altered or repaired in any way by persons other than authorised representatives of Cobb International (PTY) Ltd.
- The Cobb Gas has been damaged through misuse, negligence, accident or natural calamities.
- The Cobb Gas has not been cleaned after each use.

For services under this warranty contact your local Cobb Gas dealer, describing the problem including your proof of purchase.

2. GARANTIE LIMITÉE DE 2 ANS POUR LE GAS COBB

Si l'inspection confirme un défaut matériel ou de fabrication, Cobb International (PTY) Ltd effectuera gracieusement un remplacement des pièces ou procédera à l'échange du Gas Cobb contre un appareil neuf. Le transport et la manutention seront à la charge de l'utilisateur.

Cette garantie prend fin si :

- Le Gas Cobb est explicitement ou implicitement modifié, altéré, changé ou réparé d'un quelconque manière par une personne autre que les représentants habilités de Cobb International (PTY) Ltd.
- Le Gas Cobb a été endommagé en raison d'une mauvaise utilisation, de négligence, d'un accident ou de catastrophes naturelles.
- Le Gas Cobb n'a pas été nettoyé après chaque utilisation.

Pour bénéficier des services de cette garantie, il suffit de contacter votre revendeur local Gas Cobb en décrivant le problème et en joignant votre justificatif d'achat.

3. COBB GASOLGRILL MED 2 ÅRS BEGRÄNSAD GARANTI

Om det vid inspektionen visar att produkten är defekt i material eller utifrån, kommer Cobb International (PTY) Ltd att kostnadsfritt erbjuda gratis byte av delar eller byta ut den för en ny Cobb gasgrill. Transport och hantering kommer att debiteras användares konto.

Garantin gäller inte om:

- Cobb gasgrill modifieras direkt eller indirekt, bearbetas, ändras eller repareras på något sätt av andra än auktoriserade representanter för Cobb International (PTY) Ltd
- Cobb gasgrill har skadats genom missbruk, oaksamhet, olyckor eller naturkatastrofer.
- Cobb gasgrill inte har rengjorts efter varje användning

För service inom ramen för denna garanti kontakta din lokala Cobb gasgrill återförsäljare, och beskriv problemet inklusive inköpsbevis.

4. GARANTÍA DE 2 AÑOS EN LA BARBACOA COBB GAS

Si se confirma en la inspección que la barbacoa presenta defectos materiales o de fabricación, Cobb International (PTY) Ltd suministrará gratuitamente las piezas de repuesto correspondientes o cambiará la barbacoa por una nueva. El transporte y la tramitación corren a cargo del cliente.

Esta garantía queda anulada si:

- La barbacoa ha sido modificada de manera explícita o implícita, manipulación indebida, si ha sufrido alteraciones o reparaciones de cualquier índole efectuadas por personas que no sean los representantes autorizados de Cobb International (PTY) Ltd.
- La barbacoa ha resultado dañada debido a un uso indebido, negligencia, accidente o por desastres naturales.
- La barbacoa no ha sido limpiada después de cada uso.

Para solicitar los servicios cubiertos por esta garantía, rogamos se ponga en contacto con su distribuidor local de barbacoas Cobb Gas, describiendo el problema y presentando el correspondiente justificante de compra.

5. DUE ANNI DI GARANZIA PER GAS COBB

Se da eventuali controlli risultassero imperfezioni inerenti il materiale o la lavorazione, Cobb International (PTY) Ltd effettuerà sostituzione gratuita dei pezzi difettosi o il cambio con un nuovo Gas Cobb. Trasporto e imballaggio saranno a carico degli utenti.

La garanzia non è valida nei casi in cui:

- Gas Cobb abbia esplicitamente o implicitamente subito modifiche, manomissioni, alterazioni o riparazioni di alcun tipo da persone diverse da rappresentanti autorizzati di Cobb International (PTY) Ltd.
- Gas Cobb sia danneggiato in seguito ad uso improprio, negligenza, incidente o calamità naturali.
- Gas Cobb non sia stato pulito dopo ogni uso.

Per i servizi coperti dalla presente garanzia, contattare il proprio rivenditore locale di Gas Cobb fornendo una descrizione del problema e acclusa prova di acquisto.

6. GAS COBB - 2 JAHRE BEGRENZTE GEWÄHRLEISTUNG

Sollte eine Inspektion zu dem Ergebnis führen, dass ein Material- oder Produktionsfehler vorliegt, so übernimmt Cobb International (PTY) Ltd. einen kostenfreien Austausch von Bauteilen oder den Ersatz durch einen neuen Gas Cobb. Der Transport und die Handhabung gehen zu Lasten des Benutzers.

Diese Gewährleistung ist ungültig, wenn:

- der Gas Cobb ausdrücklich oder stillschweigend in irgendeiner Weise von einer Person umgebaut, manipuliert, abgeändert oder repariert wurde, sofern diese kein zugelassener Vertreter von Cobb International (PTY) Ltd. ist;
- der Gas Cobb durch Zweckfremdung, Fahrlässigkeit, Unfall oder natürliche Katastrophen beschädigt wurde;
- der Gas Cobb nicht nach jedem Gebrauch gereinigt wurde.

Für Dienstleistungen im Rahmen dieser Gewährleistung kontaktieren Sie Ihren Cobb-Händler vor Ort mit Ihrem Kaufnachweis und beschreiben Sie das Problem.

7. GAS COBB 2 JAAR BEPERKTE GARANTIE

Als uit onderzoek blijkt dat er een defect in het materiaal of het product is, zal Cobb International (PTY) Ltd gratis onderdelen vervangen of een nieuwe Gas Cobb leveren. Kosten voor vervoer en behandeling zijn voor rekening van de gebruiker.

Deze garantie geldt niet wanneer:

- aan de Gas Cobb veranderingen zijn aangebracht, ermee geknoeid is of het op welke manier dan ook veranderd of gerepareerd is door personen anders dan geautoriseerde vertegenwoordigers van Cobb International (PTY) Ltd
- de Gas Cobb beschadigd is door verkeerd gebruik, nalatigheid, een ongeluk of natuurrampen
- de Gas Cobb niet schoongemaakt is na ieder gebruik

Om gebruik te maken van deze garantie dient u contact op te nemen met uw lokale Gas Cobb dealer, het probleem beschrijven en uw aankoopbewijs tonen.

8. ГАЗОВОЕ ОБОРУДОВАНИЕ COBB 2 ОГРАНИЧЕНИЕ ГАРАНТИИ

Если при проверке будет подтверждено, что имеет место дефективный материал, либо несоответствующее качество работ, Cobb International (PTY) Ltd произведет бесплатную замену частей либо обменяет старое оборудование Gas Cobb на новое. Транспортировка и установка будут осуществляться за счет заказчика.

Действие гарантии прекращается, если:

- Газовое оборудование Cobb было изменено, модифицировано, либо отремонтировано людьми, не являющимися авторизованными представителями Cobb International (PTY) Ltd
- Газовое оборудование Cobb было повреждено во время использования, вследствие небрежного отношения, несчастного случая, либо природных катаклизмов.
- Очистка газового оборудования Cobb не производилась после каждого использования

Для получения услуг в рамках гарантии свяжитесь с вашим местным дилером газового оборудования Cobb, опишите проблему и предоставьте доказательства совершения покупки.

9. COBB GASGRILL 2 ÅRS FABRIKSGARANTI

Hvis en undersøgelse bekræfter, at der forekommer materiale- eller fabriktionsfejl, vil Cobb International (PTY) Ltd sørge for gratis erstatning af dele eller bytte til en ny Cobb gasgrill. Transport og håndtering sker for kundens regning.

Garantien bortfalder hvis:

- Din Cobb gasgrill åbenlyst eller indirekte er blevet modificeret, manipuleret med, forandret eller på anden måde forsøgt repareret af andre end fagpersoner autoriserede af Cobb International (PTY) Ltd.
- Din Cobb gasgrill er blevet udsat for pga. forkert brug, uagtsomhed, uheld eller naturkatastrofer.
- Din Cobb gasgrill ikke er blevet rengjort efter hver brug.

For service omfattet af denne garanti, kontakt da din lokale forhandler af Cobb gasgrill og beskriv problemet. Husk at medbringe købskvittering.

Assemblage

French

Liste des composants

- A. Poignée
- B. Couvreclie en dôme
- C. Accessoires
- D. Gaine intérieure
- E. Orifices
- F. Base
- G. Régulateur
- H. Bouton du régulateur
- I. Jambe réglable
- J. Brûleur
- K. Support du brûleur à gaz
- L. Base du support du brûleur à gaz
- M. Bidon Support

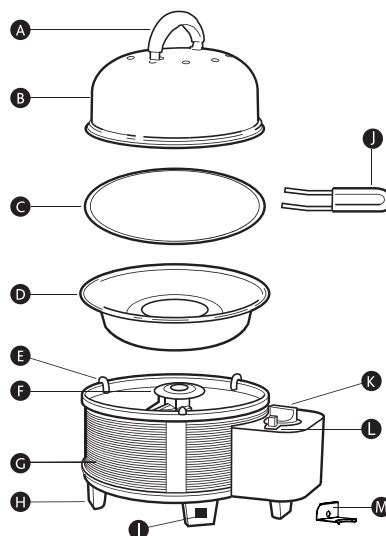

Montage de la poignée

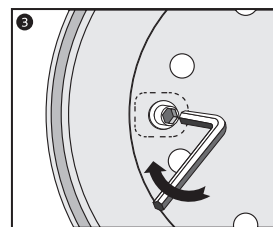
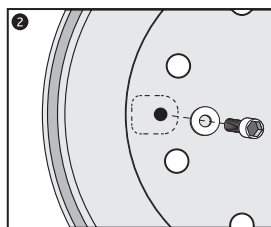
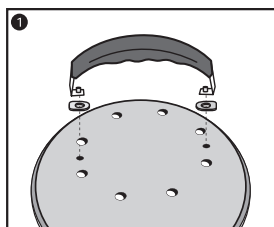

Protection de transport

Retirer tous les emballages (carton, papier, plastique et/ou polystyrène) avant d'utiliser l'appareil.

Remarque: ne pas retirer les rondelles en silicone noir (élément « E » du schéma ci-dessous) car elles font partie intégrante du Cobb et non de l'emballage. Toujours vérifier que les rondelles ne sont pas endommagées et qu'elles sont bien en place avant, pendant et après utilisation.

Assemblage

Montage de la base

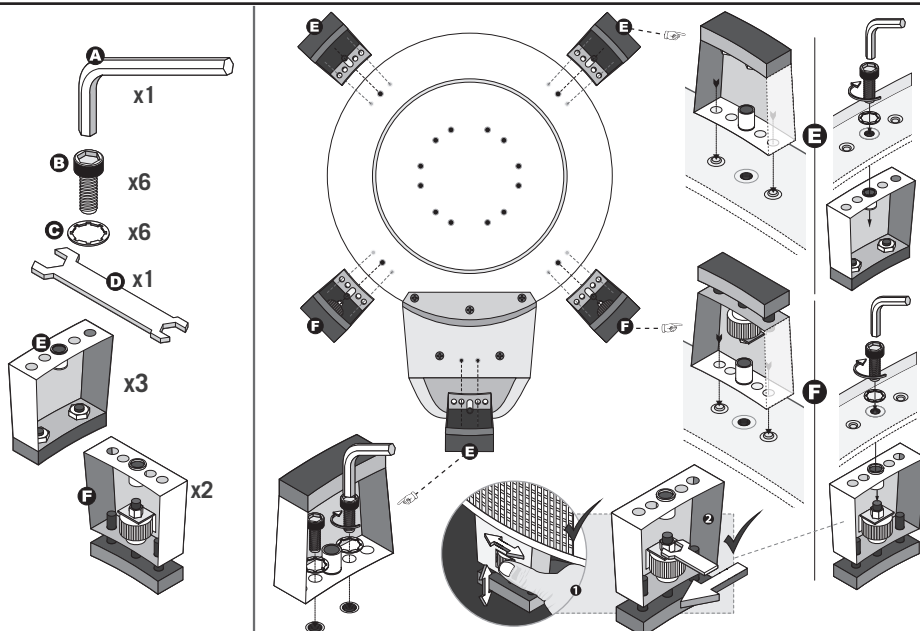

Les installations où l'appareil est utilisé doivent se conformer à une des exigences suivantes:

- (A) Une installation ayant un mur de chaque côté, mais ouverte sur le dessus. (exemple 1)
- (B) Une installation à enceinte partielle, ouverte sur le dessus et n'ayant pas plus de deux murs (exemples 2 et 3)
- (C) Une installation à enceinte partielle, ouverte sur le dessus et ayant plus de deux murs. Dans ce cas, il est nécessaire de respecter les exigences suivantes: (exemples 4 et 5)
 - (1) Au moins 25 % de la surface murale totale est complètement ouverte.
 - (2) 30 % ou plus du total de la surface murale restante (surface latérale, arrière et frontale) est ouverte et non encombrée.
 - (3) En ce qui concerne les balcons, il faut que 20 % ou plus de la surface murale totale reste ouverte et non encombrée.

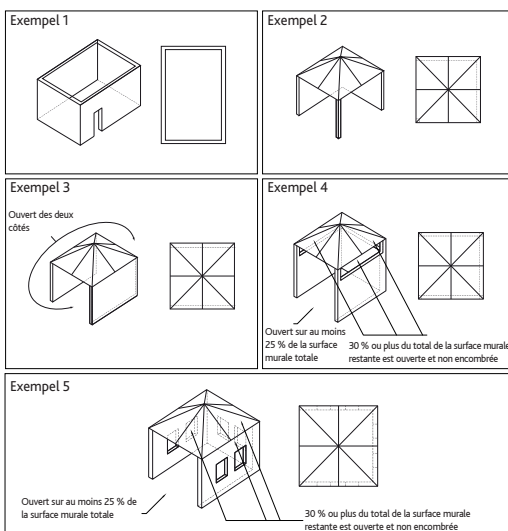

Introduction et spécificités de l'appareil

French

Gas Cobb à utiliser uniquement avec une bouteille de gaz à usage unique

Important: lire attentivement ces instructions d'utilisation afin de vous familiariser avec l'appareil avant de le brancher à la bouteille de gaz. Conserver ces instructions en cas de besoin ultérieur.

Votre Gas Cobb est un appareil de cuisson portable pour l'extérieur. Avec le Gas Cobb, il est possible de griller, frire, rôtir et cuire. Vous pouvez cuisiner n'importe quoi, n'importe où.

- Un mauvais assemblage peut être dangereux et peut provoquer des blessures.
- Ne doit pas être utilisé par des enfants.

Le Gas Cobb est conforme à la RÉGULATION DES APPAREILS À GAZ 2016/426 concernant les appareils à gaz et suit les normes harmonisées, EN521: 2006. À utiliser avec une bouteille de butane de 445g/788ml, butane fabriqué par des Coleman en conformité avec l'EN417.

Caractéristiques

CE 2531-19

Nom de l'appareil	Barbecue à gaz d'extérieur
N° de modèle	PGA002/003/004
Catégorie de l'appareil	Pression vapeur – butane
Type de gaz	Butane
Cet appareil doit être utilisé uniquement avec une cartouche jetable conforme à la norme EN417. Il serait dangereux d'essayer d'adapter d'autres cartouches de gaz. À utiliser avec une cartouche de gaz butane fabriquée conformément à la norme EN417.	
Taille de la buse	0.57mm
Apport de chaleur nominal	1.3kW (95g/h)
Code PIN	2531CT-0022
N° d'identification	PGA002/003/004
Fabriqué au Vietnam	À utiliser uniquement dans des zones bien aérées
Voir l'embase de l'appareil pour connaître le numéro de série unique.	
AVERTISSEMENT : à utiliser uniquement à l'extérieur. Voir le mode d'emploi.	
ATTENTION : les éléments accessibles peuvent être très chauds. Tenir les jeunes enfants hors de portée. RISQUES INHÉRENTS AU MONOXYDE DE CARBONE – Utiliser cet appareil dans un endroit clos peut entraîner la mort. Ne pas utiliser dans les caravanes, tentes, bateaux, voitures, mobile homes et autres endroits semblables.	

Avertissement

- Vérifier que les joints situés entre l'appareil et la bouteille de gaz sont bien en place et en bon état avant de brancher la bouteille de gaz.
- Ne pas utiliser la bouteille si ses joints sont endommagés ou usés.
- Ne pas utiliser une bouteille qui fuit, est endommagée ou qui ne fonctionne pas normalement.
- Le Gas Cobb doit être utilisé sur une surface plane.
- Le Gas Cobb doit être utilisé à distance des objets inflammables et à au moins 1 mètre des surfaces adjacentes (mur, plafond, etc.)
- Les bouteilles de gaz doivent être changées dans un emplacement bien aéré, de préférence à l'extérieur, à distance de toute source d'inflammation telle que des flammes nues, des veilleuses, des feux électriques, etc.
- En cas de suspicion de fuite de la bouteille (odeur de gaz), la sortir immédiatement vers un emplacement bien aéré et sans flammes, puis détecter la fuite pour la stopper. Ne pas essayer de détecter la fuite en utilisant une flamme, utiliser de l'eau savonneuse. (50% eau- 50% de solution de savon liquide).
- ATTENTION : les pièces accessibles (ex : le couvercle en dôme) peuvent devenir très chaudes et doivent être placées hors de portée des enfants.
- RISQUE D'INTOXICATION AU MONOXYDE DE CARBONE - L'utilisation de cet appareil dans un espace fermé peut produire du monoxyde de carbone et entraîner la mort. Ne pas utiliser dans des caravanes, des tentes, des embarcations, des voitures, des mobil-homes ou des lieux similaires.
- Cet appareil ne doit être utilisé qu'en plein air, dans un endroit naturellement aéré et ventilé, sans zone d'air stagnant, où les fuites de gaz et les produits ou résidus de la combustion sont rapidement dispersés par le vent et la convection naturelle.
- Ne modifier le Gas Cobb ou la bouteille de gaz d'aucune façon.
- Ne pas ranger ni utiliser de liquides ou vapeurs inflammables à proximité du Gas Cobb
- Cet appareil peut produire du monoxyde de carbone, qui n'a pas d'odeur, c'est pourquoi il ne faut pas l'utiliser à l'intérieur. Toujours utiliser le Gas Cobb dans des endroits bien aérés.
- Ne pas modifier les pièces intérieures ni les composants du Gas Cobb
- Toujours garder le Gas Cobb propre
- Ne pas verser de liquide dans la gaine intérieure quand elle est encore chaude.
- Ne pas laisser de graisse ou huile chaude sur la grille du Gas Cobb sans surveillance. Cela pourrait provoquer un incendie.
- Si un feu se produit (graisse, huile, etc.), éteindre tous les brûleurs et laisser le couvercle en dôme fermé jusqu'à extinction du feu.
- Le Gas Cobb peut provoquer un incendie s'il n'est pas manipulé avec précaution.
- Ne pas modifier ni retirer la bouteille de gaz quand l'appareil est utilisé.
- Suivre attentivement les instructions d'assemblage et de montage de ce manuel.
- La bouteille de gaz doit être débranchée de l'appareil après utilisation ou quand elle est rangée.
- Ne pas ranger une bouteille de gaz de rechange ou débranchée sous ou à proximité de ce grill.
- N'utiliser le Gas Cobb que pour l'usage auquel il est destiné.
- Après avoir été rangé pendant un certain temps, le Gas Cobb doit être contrôlé pour y détecter d'éventuelles fuites de gaz.
- Si les brûleurs s'éteignent en cours de fonctionnement, éteindre immédiatement en mettant le bouton du régulateur sur la position « off ». Ouvrir le couvercle en dôme et attendre 5 minutes avant d'essayer d'allumer. Se reporter aux instructions d'allumage de ce manuel.
- Débarrasser la zone de cuisson de toute vapeur et liquide inflammable tels que de l'essence, de l'alcool et des matériaux combustibles.
- Le Gas Cobb ne doit pas être branché à une bouteille de gaz réutilisable. Seule une bouteille de gaz à usage unique doit être utilisée.
- S'assurer que les trois orifices sont en place avant, pendant et après la cuisson.
- Ne pas essayer de débrancher le régulateur de gaz ni aucun des équipements de gaz lorsque le grill est en service.
- Une bouteille de gaz bosselée ou rouillée peut être dangereuse et doit être contrôlée par le fournisseur de gaz.
- Même si la bouteille de gaz semble vide, il est possible qu'elle contienne encore du gaz. La bouteille de gaz doit être transportée et rangée en tenant compte de son état.

Quand utiliser des bouteilles de gaz

French

Quand utiliser des bouteilles de gaz – Modèle PGA002/003/004

Modèle PGA001 - Utiliser du gaz butane pour se conformer aux normes européennes EN 417

Fixer la bouteille de gaz au Premier Gas Cobb (modèle PGA002/003/004)

- Toujours fixer la bouteille de gaz loin de flammes nues ou d'une source inflammable
- La bouteille de gaz doit être fixée à l'extérieur pour éviter tout endommagement
- S'assurer que le joint en caoutchouc (sur la bouteille) est en bon état de fonctionnement et est installé correctement (voir les instructions de fonctionnement sur la bouteille de gaz notées par le fabricant). Le bouton de régulation doit être en position « off ».
- En tenant la bouteille à la verticale, l'incliner légèrement vers le régulateur, la placer dans le régulateur et la visser fermement dans le sens des aiguilles, en serrant uniquement à la main.
- En cas de détection d'odeur de gaz, s'assurer que le bouton du régulateur est sur la position « off ». Dévisser la bouteille de gaz, la tourner vers la gauche (sens inverse des aiguilles d'une montre) avant de la rebrancher. S'assurer que les filetages de la bouteille de gaz ne sont pas de travers et que le joint est correctement mis en place. Ne pas utiliser de flamme nue pour vérifier les fuites.
- Vérifiez que la bague du régulateur "O" est bien fixée et qu'elle n'est pas endommagée. Voir Schéma A.
- En utilisant de l'eau savonneuse (50% d'eau - 50% de solution de savon liquide) il est possible de vérifier les fuites en appliquant l'eau savonneuse sur les joints. Si des bulles se forment, cela indique la présence d'une fuite. Si la fuite persiste après avoir fixé à nouveau la bouteille, il faut renvoyer l'appareil à votre revendeur local pour observation. Une fois que la bouteille de gaz est vide, la retirer en la dévissant vers la gauche (sens inverse des aiguilles d'une montre).
- Ne pas brûler ni percer la bouteille de gaz même si elle est vide.

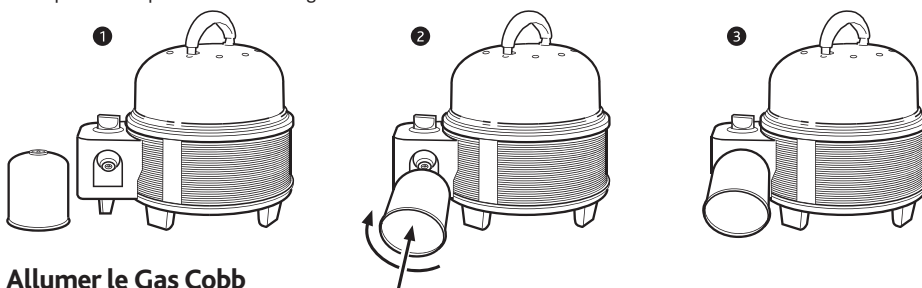

Allumer le Gas Cobb

- Avant d'allumer le Gas Cobb, s'assurer que la bouteille de gaz est fixée correctement et d'être dans une zone ne comportant pas de liquides ni vapeurs inflammables.
- Le Gas Cobb doit être placé dans une position stable, plane et sécurisée. Retirer le dôme et l'accessoire pour faire apparaître le brûleur.
- Desserrer et tourner le bouton de contrôle dans le sens inverse des aiguilles d'une montre puis appuyer sur le bouton d'allumage. Si la flamme ne s'allume pas du premier coup, répéter cette action jusqu'à ce que l'étincelle allume le gaz.
- Une fois allumée, la flamme peut être réglée en tournant le bouton de contrôle entre faible et élevé selon la nécessité.
- Placer les accessoires sur la gaine intérieure et laisser l'accessoire se réchauffer pendant 3 minutes avec le dôme en place.

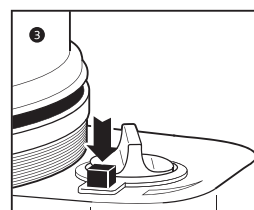
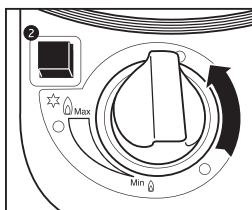
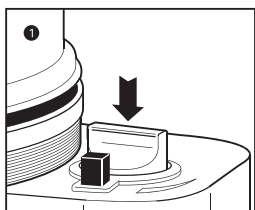

Comment installer votre traîneau Support

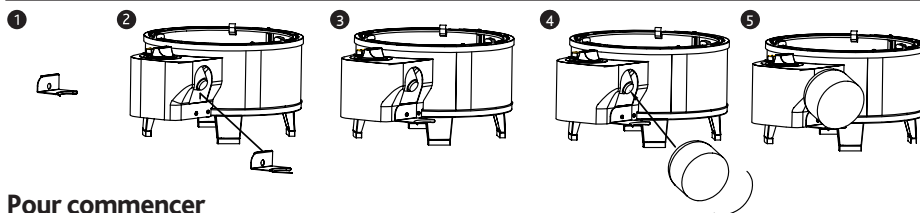

Pour commencer

- Avant de mettre en route le Gas Cobb, huiler avec un chiffon la surface des accessoires pour permettre de faciliter le nettoyage.
- Placer l'accessoire sur la gaine interne.
- Mettre le couvercle en dôme sur la accessoires et la laisser chauffer pendant trois minutes. REMARQUE: divers accessoires peuvent nécessiter différentes périodes de préchauffage. Consulter l'emballage des accessoires pour plus de détails.
- La taille et le poids de la nourriture détermineront le temps de cuisson du plat.
- Il est possible de frire ou griller avec ou sans le couvercle en dôme.
- Avec les steaks, il vaut mieux faire une cuisson sans le dôme. Cependant si le temps est froid et venteux, mieux vaut garder le dôme en place. En faisant l'expérience de la polyvalence du Gas Cobb, vous saurez ce qu'il faudra faire.
- La nourriture congelée doit être totalement décongelée avant la cuisson.
- Si vous cuisinez avec le support de plat (fonction rôtissoire), il est inutile de retourner les aliments.
- Ne pas vérifier la nourriture trop souvent. Plus le dôme est soulevé, plus la cuisson prendra du temps.
- Le poisson ou les fruits de mer peuvent être cuits avec ou sans le couvercle en dôme.
- En rôtissant ou cuisant, utiliser le couvercle en dôme pour créer un effet de four.

Retirer la bouteille de gaz

- Vérifier que la bouteille de gaz est vide avant de la changer (la secouer pour entendre le bruit fait par le liquide).
- Vérifier que les brûleurs sont éteints avant de détacher la bouteille de gaz.
- Dévisser la bouteille de gaz dans le sens inverse des aiguilles d'une montre jusqu'à ce qu'elle se détache du Gas Cobb.
- Jeter la bouteille de gaz en respectant l'environnement local.

Nettoyer le Gas Cobb

- Retirer la gaine interne de la base du Gas Cobb pour le nettoyage.
- Toujours conserver le Gas Cobb propre car les graisses résiduelles risquent de s'enflammer.
- Ne pas utiliser de matières abrasives pour le nettoyage des surfaces antiadhésives.
- Ne pas mettre le Cobb au lave-vaisselle ni le plonger dans l'eau car cela risquerait de bloquer les jets.
- Une fois refroidis, mettre les accessoires à tremper dans de l'eau chaude savonneuse après utilisation. Ne jamais utiliser de produit nettoyant abrasif.

Ranger le Cobb

- La bouteille de gaz doit être retirée du Gas Cobb quand il n'est pas utilisé.
- En cas de rangement du Gas Cobb pendant une longue durée, mettre une légère couche d'huile végétale sur toutes les surfaces, sans omettre le jet.
- Après une longue période de rangement, le Gas Cobb doit être contrôlé pour y détecter toute trace éventuelle de fuite de gaz et toute obstruction des tubes du brûleur avant utilisation.
- Les bouteilles de gaz doivent être stockées à l'extérieur dans un endroit bien ventilé, hors de portée des enfants. Tout stockage intérieur doit être conforme à la norme AS / NZS 1596.

Résolution des problèmes

French

Problème	Vérification	Solution
Pas de flamme ou flamme très faible	Cylindre de gaz vide	A. Secouer la bouteille de gaz pour vérifier s'il reste du gaz liquide dans le cylindre
	Jet bloqué ou partiellement bloqué	A. Ne pas essayer de le nettoyer car cela risquerait d'endommager le jet et de rendre l'appareil moins sécurisé. B. Remplacer le jet par un jet BTU 7500 obtenu chez votre revendeur Cobb local (modèle PGA002/003/004)
La hauteur de flamme n'est pas constante.		A. Peut être causé par du gaz "souillé". Remplacez la cartouche de gaz.
Retour de flamme à savoir allumage sous le couvercle du brûleur		A. Éteindre immédiatement le bouton du régulateur et rester à l'écart jusqu'à ce que la flamme s'éteigne. B. Rapporter le Gas Cobb à votre revendeur Cobb local pour observation.

Entretien

- Une flamme normale est bleue et peut avoir des pointes orange. Si la flamme est jaune, ajuster les trous de ventilation.
- Si la flamme ne devient pas bleue, il est possible que le tube d'injection soit obstrué ou que le jet ne soit pas fixé correctement. Le Gas Cobb est équipé d'un jet de 0,57mm. Si le jet se bloque, ne pas essayer de nettoyer ce qui bloque. Il doit être alors remplacé par un jet approprié. Vous pouvez vous en procurer d'autres auprès de votre fournisseur de BBQ à gaz.
- Problème de régulateur : le régulateur fait partie intégrante du Cobb. Ne pas le remplacer. Envoyer votre Cobb à votre agent Cobb pour faire remplacer le régulateur.
- Cet appareil doit uniquement être entretenu par une personne habilitée.

Il est conseillé de procéder à l'inspection du tube du brûleur une fois par an ou en cas d'utilisation irrégulière de l'appareil.

Vis Vis et évacuation d'air comburant
Attention: ne pas obstruer l'évacuation d'air comburant.

Voir l'image du tube du brûleur ci-dessous pour savoir ce qu'il faut vérifier.

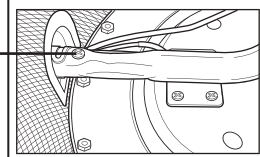

Régulateur Joint Torique



Schéma A

Accessoires Cobb

French

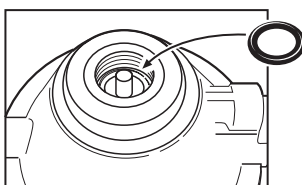
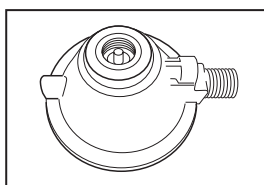

COBB PREMIER +



COBB SUPREME



COBB PRO



WOK DE CUISSON



POÊLE



GRILL PLANCHA+



GRILL À REBORDS



PIED DE RÔTISSAGE POUR
POULET



PLANCHE À DÉCOUPER



MANCHON INTÉRIEUR
JETABLE



THERMOMÈTRE



PIERRE À PIZZA



MOULE À PAIN



EXTENSION DE DÔME



SUPPORT DÔME



USTENSILES



LIVRE DE RECETTES



Cobb International (PTY) Ltd.
PO Box 68113
Bryanston
Afrique du Sud
2021

Affranchissement
nécessaire

Carte de commentaires
destinée aux clients et
validation de garantie

COBB

COBB GAS

™



Carte de commentaires destinée aux clients et validation de garantie

Vos commentaires concernant votre expérience Cobb nous intéressent. De cette manière nous espérons pouvoir améliorer nos produits et nos services. Si vous préférez, vous pouvez nous envoyer vos commentaires par fax à Cobb au (+2711) 463-1434. E-mail de Cobb : cobb@cobbglobal.com

Coordonnées personnelles

Date d'achat du Cobb

Lieu d'achat

Numéro de série (se trouve à l'intérieur de la partie extérieure)

Nom

Titre

Date de naissance

Nom de famille

Adresse postale

Téléphone ()

Fax ()

Mobile ()

Email

Veillez cocher les articles qui conviennent.

Veillez me tenir informé(e) des nouveaux développements Cobb.

Veillez me contacter concernant les opportunités de vente.

C O B B

TM

C O B B G A S



COBB

TM

COBB GAS



CE
2531-19

Cobb Gas Manual de instrucciones

Cobb International (PTY) Ltd.
PO Box 68113 • Bryanston 2021 • South Africa
Tel: (+27 11) 463 1235 • Fax: (+27 11) 463 1434
E-mail: cobb@cobbglobal.com • www.cobbglobal.com



Garantía

1. COBB GAS 2 YEAR LIMITED WARRANTY

If inspection confirms that it is defective in material or workmanship, Cobb International (PTY) Ltd will provide free replacement of parts or exchange a new Cobb Gas. Transport and handling will be for the users account.

This warranty is void if:

- The Cobb Gas is explicitly or implicitly modified, tampered with, altered or repaired in any way by persons other than authorised representatives of Cobb International (PTY) Ltd.
- The Cobb Gas has been damaged through misuse, negligence, accident or natural calamities.
- The Cobb Gas has not been cleaned after each use.

For services under this warranty contact your local Cobb Gas dealer, describing the problem including your proof of purchase.

2. GARANTIE LIMITÉE DE 2 ANS POUR LE GAS COBB

Si l'inspection confirme un défaut matériel ou de fabrication, Cobb International (PTY) Ltd effectuera gracieusement un remplacement des pièces ou procédera à l'échange du Gas Cobb contre un appareil neuf. Le transport et la manutention seront à la charge de l'utilisateur.

Cette garantie prend fin si :

- Le Gas Cobb est explicitement ou implicitement modifié, altéré, changé ou réparé d'un quelconque manière par une personne autre que les représentants habilités de Cobb International (PTY) Ltd.
- Le Gas Cobb a été endommagé en raison d'une mauvaise utilisation, de négligence, d'un accident ou de catastrophes naturelles.
- Le Gas Cobb n'a pas été nettoyé après chaque utilisation.

Pour bénéficier des services de cette garantie, il suffit de contacter votre revendeur local Gas Cobb en décrivant le problème et en joignant votre justificatif d'achat.

3. COBB GASOLGRILL MED 2 ÅRS BEGRÄNSAD GARANTI

Om det vid inspektionen visar att produkten är defekt i material eller utifrån, kommer Cobb International (PTY) Ltd att kostnadsfritt erbjuda gratis byte av delar eller byta ut den för en ny Cobb gasgrill. Transport och hantering kommer att debiteras användares konto.

Garantin gäller inte om:

- Cobb gasgrill modifieras direkt eller indirekt, bearbetas, ändras eller repareras på något sätt av andra än auktoriserade representanter för Cobb International (PTY) Ltd
- Cobb gasgrill har skadats genom missbruk, oaksamhet, olyckor eller naturkatastrofer.
- Cobb gasgrill inte har rengjorts efter varje användning

För service inom ramen för denna garanti kontakta din lokala Cobb gasgrill återförsäljare, och beskriv problemet inklusive inköpsbevis.

4. GARANTÍA DE 2 AÑOS EN LA BARBACOA COBB GAS

Si se confirma en la inspección que la barbacoa presenta defectos materiales o de fabricación, Cobb International (PTY) Ltd suministrará gratuitamente las piezas de repuesto correspondientes o cambiará la barbacoa por una nueva. El transporte y la tramitación corren a cargo del cliente.

Esta garantía queda anulada si:

- La barbacoa ha sido modificada de manera explícita o implícita, manipulación indebida, si ha sufrido alteraciones o reparaciones de cualquier índole efectuadas por personas que no sean los representantes autorizados de Cobb International (PTY) Ltd.
- La barbacoa ha resultado dañada debido a un uso indebido, negligencia, accidente o por desastres naturales.
- La barbacoa no ha sido limpiada después de cada uso.

Para solicitar los servicios cubiertos por esta garantía, rogamos se ponga en contacto con su distribuidor local de barbacoas Cobb Gas, describiendo el problema y presentando el correspondiente justificante de compra.

5. DUE ANNI DI GARANZIA PER GAS COBB

Da eventuali controlli risultassero imperfezioni inerenti il materiale o la lavorazione, Cobb International (PTY) Ltd effettuerà sostituzione gratuita dei pezzi difettosi o il cambio con un nuovo Gas Cobb. Trasporto e imballaggio saranno a carico degli utenti.

La garanzia non è valida nei casi in cui:

- Gas Cobb abbia esplicitamente o implicitamente subito modifiche, manomissioni, alterazioni o riparazioni di alcun tipo da persone diverse da rappresentanti autorizzati di Cobb International (PTY) Ltd.
- Gas Cobb sia danneggiato in seguito ad uso improprio, negligenza, incidente o calamità naturali.
- Gas Cobb non sia stato pulito dopo ogni uso.

Per i servizi coperti dalla presente garanzia, contattare il proprio rivenditore locale di Gas Cobb fornendo una descrizione del problema e acclusa prova di acquisto.

6. GAS COBB - 2 JAHRE BEGRENZTE GEWÄHRLEISTUNG

Sollte eine Inspektion zu dem Ergebnis führen, dass ein Material- oder Produktionsfehler vorliegt, so übernimmt Cobb International (PTY) Ltd. einen kostenfreien Austausch von Bauteilen oder den Ersatz durch einen neuen Gas Cobb. Der Transport und die Handhabung gehen zu Lasten des Benutzers.

Diese Gewährleistung ist ungültig, wenn:

- der Gas Cobb ausdrücklich oder stillschweigend in irgendeiner Weise von einer Person umgebaut, manipuliert, abgeändert oder repariert wurde, sofern diese kein zugelassener Vertreter von Cobb International (PTY) Ltd. ist;
- der Gas Cobb durch Zweckentfremdung, Fahrlässigkeit, Unfall oder natürliche Katastrophen beschädigt wurde;
- der Gas Cobb nicht nach jedem Gebrauch gereinigt wurde.

Für Dienstleistungen im Rahmen dieser Gewährleistung kontaktieren Sie Ihren Cobb-Händler vor Ort mit Ihrem Kaufnachweis und beschreiben Sie das Problem.

7. GAS COBB 2 JAAR BEPERKTE GARANTIE

Als uit onderzoek blijkt dat er een defect in het materiaal of het product is, zal Cobb International (PTY) Ltd gratis onderdelen vervangen of een nieuwe Gas Cobb leveren. Kosten voor vervoer en behandeling zijn voor rekening van de gebruiker.

Deze garantie geldt niet wanneer:

- aan de Gas Cobb veranderingen zijn aangebracht, ermee geknoeid is of het op welke manier dan ook veranderd of gerepareerd is door personen anders dan geautoriseerde vertegenwoordigers van Cobb International (PTY) Ltd
- de Gas Cobb beschadigd is door verkeerd gebruik, nalatigheid, een ongeluk of natuurrampen
- de Gas Cobb niet schoongemaakt is na ieder gebruik

Om gebruik te maken van deze garantie dient u contact op te nemen met uw lokale Gas Cobb dealer, het probleem beschrijven en uw aankoopbewijs tonen.

8. ГАЗОВОЕ ОБОРУДОВАНИЕ COBB 2 ОГРАНИЧЕНИЕ ГАРАНТИИ

Если при проверке будет подтверждено, что имеет место дефективный материал, либо несоответствующее качество работ, Cobb International (PTY) Ltd произведет бесплатную замену частей либо обменяет старое оборудование Gas Cobb на новое. Транспортировка и установка будут осуществляться за счет заказчика.

Действие гарантии прекращается, если:

- Газовое оборудование Cobb было изменено, модифицировано, либо отремонтировано людьми, не являющимися авторизованными представителями Cobb International (PTY) Ltd
- Газовое оборудование Cobb было повреждено во время использования, вследствие небрежного отношения, несчастного случая, либо природных катаклизмов.
- Очистка газового оборудования Cobb не производилась после каждого использования

Для получения услуг в рамках гарантии свяжитесь с вашим местным дилером газового оборудования Cobb, опишите проблему и предоставьте доказательства совершения покупки.

9. COBB GASGRILL 2 ÅRS FABRIKSGARANTI

Hvis en undersøgelse bekræfter, at der forekommer materiale- eller fabriktionsfejl, vil Cobb International (PTY) Ltd sørge for gratis erstatning af dele eller bytte til en ny Cobb gasgrill. Transport og håndtering sker for kundens regning.

Garantien bortfalder hvis:

- Din Cobb gasgrill åbenlyst eller indirekte er blevet modificeret, manipuleret med, forandret eller på anden måde forsøgt repareret af andre end fagpersoner autoriserede af Cobb International (PTY) Ltd.
- Din Cobb gasgrill er blevet udsat for pga. forkert brug, uagtsomhed, uheld eller naturkatastrofer.
- Din Cobb gasgrill ikke er blevet rengjort efter hver brug.

For service omfattet af denne garanti, kontakt da din lokale forhandler af Cobb gasgrill og beskriv problemet. Husk at medbringe købskvittering.

Montaje

Spanish

Lista de componentes

- A. Asa
- B. Tapa
- C. Accessorios
- D. Olla interna
- E. Topes
- F. Base
- G. Regulador
- H. Mando de regulación
- I. Pierna ajustable
- J. Quemador
- K. Soporte del quemador de gas
- L. Base de soporte del quemador de gas
- M. Soporte canister

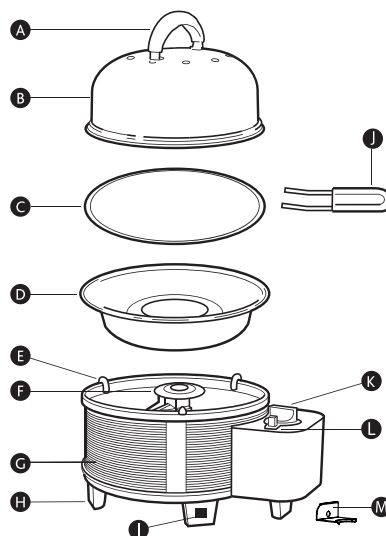

Montaje del Mango

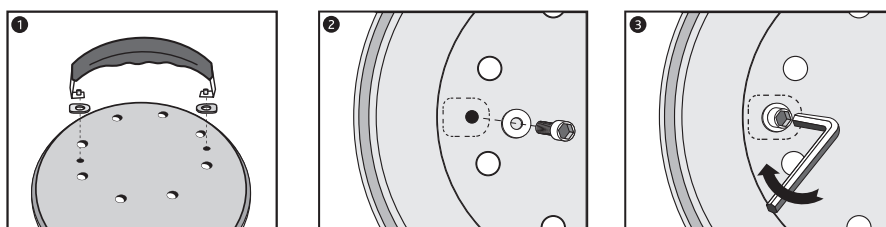

Protección durante el transporte

Retire los elementos de embalaje de cartón, papel, plástico y/o poliestireno antes de usar el aparato.

Nota: No retire los ojales de silicona negros (componente "E" en el diagrama anterior), puesto que son una parte consustancial de la barbacoa cobb, y no material de embalaje. Asegúrese siempre de que los ojales no presentan daños y que están instalados antes, durante y después del proceso de cocinado.

Montaje

Montaje de la Pata

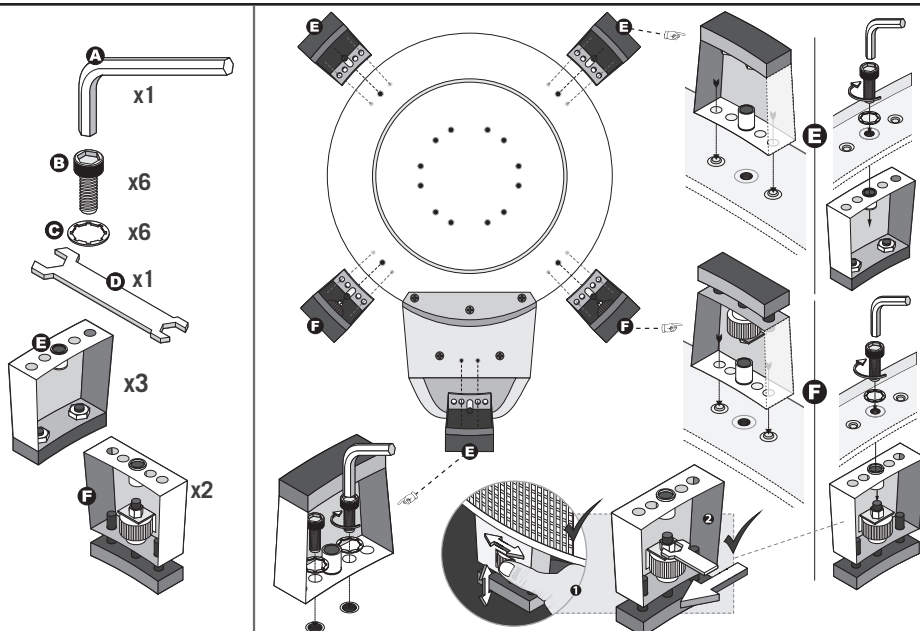

El recinto en el que se use el aparato debe cumplir con una de las siguientes indicaciones:

- (A) Debe disponer de paredes en todos los lados, pero no cubierta superior (ejemplo 1).
- (B) Debe ser un recinto parcial que incluya una cubierta superior y no más de dos paredes (ejemplos 2 y 3)
- (C) Debe ser un recinto parcial que incluya una cubierta superior y más de dos paredes, en el que se cumpla lo siguiente (ejemplos 4 y 5)
 - (1) Al menos un 25 % de la superficie total de las paredes se encuentra completamente abierta.
 - (2) El 30 % o más del total de la superficie de las paredes restantes en las zonas lateral, delantera y trasera se encuentra abierto y no tiene restricciones.
 - (3) En caso de existir balcones, el 20 % o más de la superficie total de las paredes está abierto y no tiene restricciones.

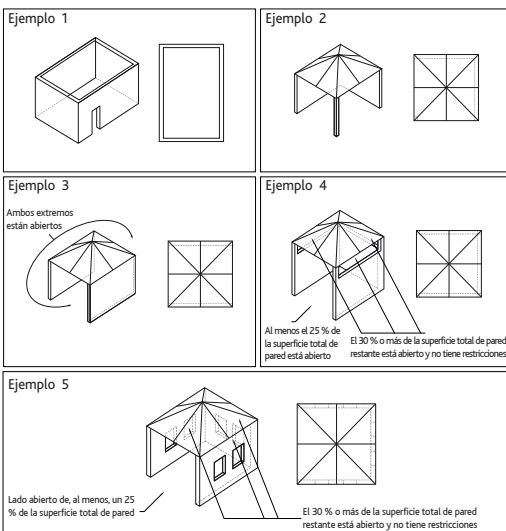

Introducción y especificaciones del aparato

Spanish

barbacoa Cobb Gas, para utilizar únicamente con cartuchos de gas desechables

Importante: lea atentamente estas instrucciones para familiarizarse con la barbacoa antes de conectarla al cartucho de gas. Guarde estas instrucciones para consultas posteriores.

Su barbacoa Cobb Gas es un aparato portátil para cocinar en exteriores. Le permite asar, freír, tostar y cocer. Puede cocinar lo que quiera, cuando quiera y donde quiera.

- El montaje incorrecto de la barbacoa puede ser peligroso y podría provocar lesiones.
- La barbacoa no está diseñada para ser utilizada por niños.

La barbacoa Cobb Gas cumple con la normativa de aparatos de gas 2016/426 y sigue el homologación estándar EN521: 2006. Está concebida para utilizarla con un cartucho de butano de 445g/788ml producido por Coleman de acuerdo con el estándar EN417.

Especificaciones



Nombre del aparato	Barbacoa de gas para exteriores
N.º de modelo	PGA002/003/004
Categoría del aparato	Presión de vapor – butano
Tipo de gas	Butano
Este aparato debe usarse solamente con una bombona de gas desechable, en concordancia con la norma EN417. El uso de otro tipo de bombonas de gas puede resultar peligroso. Úselo con una bombona de butano de 445 g/788 ml fabricada en concordancia con la norma EN417.	
Tamaño de chorro	0.57mm
Consumo calorífico nominal	1.3kW (95g/h)
Código PIN	2531CT-0022
N.º de identificación	PGA002/003/004
Fabricado en Vietnam	Úselo solo en zonas con buena ventilación
Consulte la placa de base del aparato para obtener el número de serie único.	
¡ADVERTENCIA! Use el aparato solo en exteriores. Consulte las instrucciones de uso.	
PRECAUCIÓN: Las piezas de fácil acceso pueden estar muy calientes. Mantener fuera del alcance de los niños. PELIGRO POR MONÓXIDO DE CARBONO: El uso de este aparato en un espacio cerrado puede provocar la muerte. No lo use en caravanas, tiendas, embarcaciones, coches, hogares móviles o ubicaciones similares.	

Advertencias

- Compruebe que las juntas entre el aparato y el cartucho de gas esten colocadas y en buen estado antes de conectar el cartucho de gas.
- No utilice un cartucho con las juntas dañadas o desgastadas.
- No utilice un cartucho que tenga fugas de gas, que esté dañado o que no funcione correctamente.
- La barbacoa Cobb Gas debe utilizarse sobre una superficie plana.
- La barbacoa Cobb Gas debe utilizarse lejos de sustancias o materiales inflamables y al menos a 1 m de las superficies cercanas (paredes, techo, etc.).
- Los cartuchos de gas deben cambiarse en un lugar bien ventilado, preferiblemente en exteriores, y lejos de cualquier posible fuente inflamable, como llamas, luces, fuegos eléctricos, etc.
- Si sospecha que el aparato tiene una fuga (olor a gas), llévelo inmediatamente a un lugar exterior bien ventilado y alejado de cualquier llama para que pueda detectar y cerrar la fuga. No intente detectar fugas utilizando una llama, emplee una solución de agua con jabón (50% agua - 50% jabón líquido).
- **PRECAUCIÓN:** las partes accesibles (p. ej. la tapa) pueden ponerse muy calientes. Mantenga a los niños alejados del aparato.
- **PELIGRO DE MONÓXIDO DE CARBONO-** Utilizar este aparato en un espacio cerrado puede causar la muerte. Nunca debe utilizarse en el interior de caravanas, carpas, embarcaciones, automóviles, casas móviles o lugares parecidos.
- Este aparato solo debe ser utilizado al aire libre, sobre suelo firme, con ventilación natural y sin espacios cerrados, para que las fugas de gas y los productos de la combustión puedan dispersarse rápidamente por el viento y la convección natural.
- No modifique la barbacoa Cobb Gas o el cartucho de gas de ninguna manera.
- No guarde o utilice líquidos o vapores inflamables cerca de la barbacoa Cobb Gas.
- Este aparato puede emitir monóxido de carbono, un gas tóxico inoloro, por lo que no debe emplearse en interiores. Utilice siempre su barbacoa Cobb Gas en un lugar bien ventilado.
- No altere ni manipule indebidamente las piezas internas ni modifique ningún componente de la barbacoa Cobb Gas.
- Mantenga su barbacoa Cobb Gas siempre limpia.
- No vierta líquido en la olla interna mientras siga caliente.
- No deje manteca o aceite caliente desatendidos en la rejilla de la barbacoa Cobb Gas. Podría provocar un incendio.
- Si se produce fuego (grasa, aceite, etc.), apague todos los quemadores y deje puesta la tapa hasta que el fuego se haya extinguido.
- La barbacoa Cobb Gas puede provocar un incendio si no se maneja con cuidado.
- No manipule indebidamente ni retire el cartucho de gas mientras está siendo utilizado.
- Por favor, siga atentamente las instrucciones de montaje y de conexión descritas en este manual.
- El cartucho de gas debe desconectarse del aparato después de su uso y cuando no este en uso.
- No guarde cartuchos de gas desconectados o de repuesto debajo o cerca de la barbacoa.
- Utilice la barbacoa Cobb Gas únicamente para el fin con el que ha sido diseñada.
- Tras un periodo de almacenaje, se debe comprobar que la barbacoa Cobb Gas no tiene fugas de gas.
- En caso de que los quemadores se apaguen durante el funcionamiento, gire inmediatamente el mando de regulación a la posición "off". Retire la tapa y espere 5 minutos antes de intentar encender de nuevo el aparato. Consulte por favor las instrucciones de encendido de este manual.
- Mantenga el espacio donde cocina libre de vapores y líquidos como gasolina o alcohol y de cualquier sustancia o material inflamable.
- La barbacoa Cobb Gas no debe conectarse a un cartucho de gas recargable. Debe utilizarse únicamente con cartuchos desechables.
- Asegúrese de que los 3 topes esten en su sitio antes, durante y después de cocinar.
- No intente desconectar el regulador de gas ni ninguna conexión de gas mientras la barbacoa este en funcionamiento.
- Un cartucho de gas abollado u oxidado puede ser peligroso y debería ser revisado por su proveedor de cartuchos de gas.
- Aunque parezca que su cartucho este vacío, es posible que aún contenga gas. El cartucho debe transportarse y almacenarse con las precauciones correspondientes.

Utilización de cartuchos de gas

Spanish

Utilización de cartuchos de gas – modelo PGA002/003/004

El modelo PGA001 utiliza butano acorde con las especificaciones EN 417 de la Unión Europea

Conexión del cartucho de gas a la barbacoa Cobb Gas (modelo PGA002/003/004)

- Conecte siempre el cartucho lejos de llamas o de cualquier fuente inflamable.
- El cartucho de gas debe conectarse en exteriores para evitar daños.
- Asegúrese de que la junta de goma (en el cartucho) este en buen estado y colocada correctamente (consulte las instrucciones de uso del fabricante del cartucho de gas). El mando de regulación debe estar en la posición "off".
- Con el cartucho en posición vertical, inclínelo ligeramente hacia el regulador, insértelo en el regulador y enrósquelo firmemente girándolo en sentido de las agujas de un reloj y apretando solamente con la mano.
- Si detecta un olor a gas, compruebe que el mando de regulación este en la posición de apagado ("off"). Desenrosque el cartucho de gas girándolo hacia la izquierda (sentido contrario a las agujas del reloj) antes de volver a conectarlo. Compruebe que la rosca del cartucho no este gastada y que la junta este colocada correctamente. No utilice una llama para buscar fugas.
- Puede buscar fugas aplicando una solución de agua jabonosa (50% agua - 50% jabón líquido) en las juntas y los puntos de unión. Si se forman burbujas, hay una fuga. Si la fuga persiste después de desconectar y conectar el cartucho, por favor devuelva el aparato a su distribuidor local para su revisión. Cuando el cartucho esté vacío, retirelo girándolo hacia la izquierda (sentido contrario a las agujas del reloj).
- No queme o perforo el cartucho aunque esté vacío.

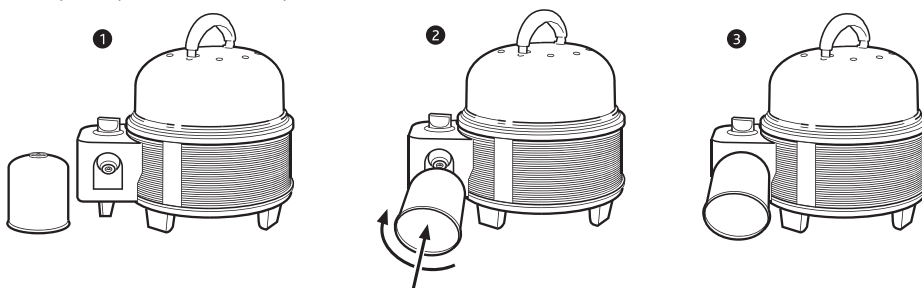

Encendido de la barbacoa Cobb Gas

- Antes de encender su barbacoa Cobb Gas, compruebe que el cartucho este conectado correctamente y que se encuentra en un lugar libre de líquidos o vapores inflamables.
- El accesorio debe colocarse en una posición nivelada, segura y estable. Retire la tapa y el accesorio para dejar al descubierto el quemador.
- Tire suavemente del mando de regulación y gírelo en sentido contrario a las agujas del reloj, y entonces presione el botón de encendido. Si la llama no se enciende a la primera, repita el proceso hasta que la llama inflame el gas. Compruebe que la junta tórica del regulador está colocada en su sitio y no está dañada. Consulte el diagrama A.
- Una vez encendida, la llama puede ajustarse girando el mando de regulación entre bajo ('low') y alto ('high'), según sus necesidades.
- Coloque el accesorio sobre la olla interna y deje que se caliente durante 3 minutos con la tapa puesta.

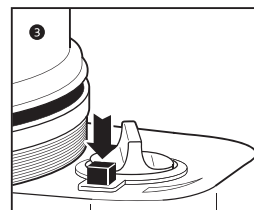
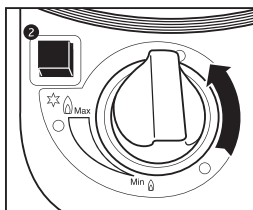
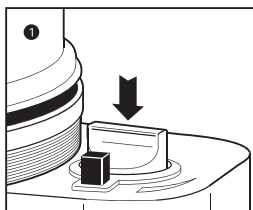

Cómo instalar el soporte del frasco

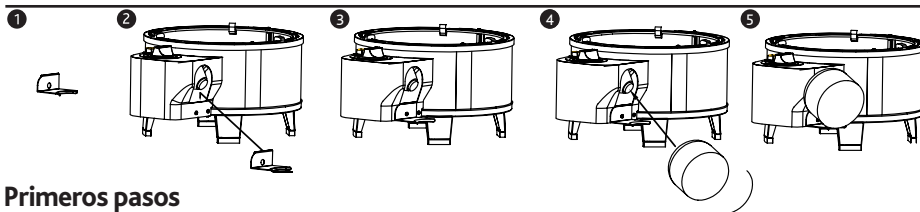

Primeros pasos

- Aplique una capa fina de aceite de cocina en spray sobre la superficie del accesorio antes de cocinar, esto facilitará la limpieza posterior.
- Coloque el accesorio sobre la olla interna.
- Coloque la tapa sobre el accesorio y deje que se caliente durante tres minutos. NOTA: Varios accesorios pueden requerir diferentes períodos de precalentamiento. Consulte el embalaje de los accesorios para más detalles.
- El tamaño y el peso de la comida determina el tiempo de cocción del plato.
- Puede freír y asar con o sin la tapa.
- Con platos de carne es mejor cocinar sin la tapa. No obstante, si hace frío y viento, sí conviene poner la tapa. Irá aprendiendo la mejor técnica de cocción a medida que se familiarice con su barbacoa Cobb Gas.
- La comida congelada debe descongelarse completamente antes de cocinarla.
- Si está cocinando con la parrilla doble, no necesita voltear individualmente las piezas de comida.
- Evite comprobar el estado de la comida con demasiada frecuencia. Cuantas más veces quite la tapa, más tiempo necesitarán los alimentos para cocinarse.
- El pescado o el marisco pueden cocinarse con o sin la tapa.
- Cuando ase o cueza, la tapa debe estar colocada para crear el efecto de horno.

Extracción del cartucho de gas

- Compruebe que el cartucho está vacío antes de cambiarlo (agítelo para escuchar el sonido que produce el gas líquido).
- Compruebe que los quemadores estén apagados antes de desconectar el cartucho de gas.
- Desenrosque el cartucho de gas girándolo en sentido contrario a las agujas del reloj hasta que se suelte de la barbacoa.
- Deshágase del cartucho de acuerdo con la normativa medioambiental local.

Limpieza de su barbacoa Cobb Gas

- Saque la olla interna de la base de la barbacoa para limpiarla.
- Mantenga su barbacoa siempre limpia, los restos de grasa pueden arder.
- No emplee materiales abrasivos para limpiar las superficies antiadherentes.
- No introduzca la barbacoa Cobb Gas en el lavavajillas ni la sumerja en agua, ya que podría obstruir el surtidor.
- Ponga el accesorio en remojo en agua caliente con jabón poco después de cocinar, y no utilice materiales abrasivos para su limpieza. Asegúrese de que el accesorio esté fría antes de ponerla en remojo o limpiarla.

Almacenaje de su barbacoa Cobb

- El cartucho de gas debe desconectarse de la barbacoa cuando no se utilice.
- Si va a guardar su barbacoa Cobb Gas durante un período de tiempo prolongado, aplique una capa delgada de aceite vegetal a todas las superficies excepto en el surtidor.
- Tras un período de almacenaje, debe comprobar si la barbacoa tiene alguna fuga de gas o si los tubos del quemador están obstruidos antes de utilizarla.
- Las bombonas de gas deben almacenarse al aire libre, en áreas bien ventiladas y fuera del alcance de los niños. Cualquier almacenamiento interior debe cumplir con las normas AS/NZS 1596.

Solución de problemas

Spanish

Problema	Comprobación	Solución
No hay llama o la llama es muy baja	Cartucho de gas vacío	A. Agite el cartucho para comprobar si aún contiene gas líquido
	Surtidor obstruido o parcialmente bloqueado	A. No intente limpiar el surtidor, ya que podría dañarlo y hacer que el aparato sea peligroso B. Cambie el surtidor por un surtidor 'Jet BTU 7500' de su distribuidor local de barbacoas Cobb (modelo PGA002/003/004)
La altura de la llama no es consistente.		A. Puede deberse a la presencia de gas "sucio". Sustituya el cartucho de gas.
Ignición al revés: se enciende la parte inferior del quemador		A. Cierre inmediatamente el mando de regulación y manténgase alejado hasta que se extingan las llamas B. Devuelva la barbacoa a su distribuidor local de barbacoas Cobb para su revisión

Mantenimiento

- La llama normal es de color azul y puede tener la punta anaranjada. Si la llama es amarilla, ajuste los orificios de ventilación.
- Si la llama no se vuelve azul, es posible que el tubo Venturi esté obstruido o que el surtidor no esté conectado correctamente. La barbacoa Cobb Gas está equipada con un surtidor de 0,57 mm. Si se obstruye, no intente limpiarlo para desbloquearlo. Debe sustituirlo por un surtidor adecuado. Su proveedor local de la barbacoa de gas podrá suministrarle el repuesto.
- Problema con el regulador: el regulador es una pieza esencial de la barbacoa Cobb. No intente reemplazar esta unidad. Lleve la barbacoa a su distribuidor de Cobb para solicitar la sustitución del regulador.
- Este aparato solo debe ser revisado o reparado por personal autorizado.

Recomendamos que inspeccione el tubo del quemador anualmente o cuando no utilice el equipo regularmente.

Tornillo y apertura para aire de combustión.
Precaución: No obstruya el flujo de aire hacia la apertura para el aire de combustión.

Consulte la siguiente imagen del tubo del quemador para reconocer los elementos que debe revisar.

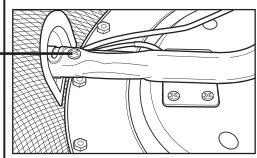

Regulador de la Junta Tórica



Diagrama A

Accesorios Cobb

Spanish

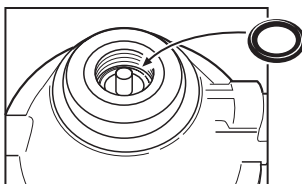
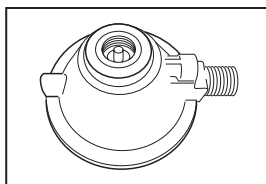

COBB PREMIER +



COBB SUPREME



COBB PRO



WOK



SARTÉN



PLANCHA+



PARRILLA DOBLE



SOPORTE PARA ASAR
POLLOS



TABLA DE CORTE



OLLA INTERNA DESECHABLE

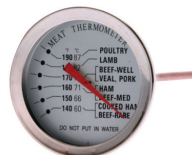

TERMÓMETRO



PIZZA DE PIEDRA



MOLDE PARA PAN



EXTENSIÓN DE LA TAPA



SOPORTE PARA TAPA



UTENSILIOS

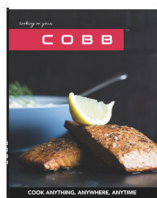

LIBRO DE RECETAS



Cobb International (PTY) Ltd.
Apdo. correos 68113
Bryanston
Sudáfrica
2021

Franqueo
requerido

Tarjeta de comentarios del cliente y Validación de la garantía

COBB

COBB GAS

™



Tarjeta de comentarios del cliente y Validación de la garantía

Agradeceríamos sus comentarios sobre su experiencia con Cobb, pues nos ayudan a mejorar nuestros productos y servicios. Si lo prefiere, puede enviarnos sus comentarios por fax a través del número: (+2711) 463-1434. Correo electrónico: cobb@cobbglobal.com

Datos personales

Fecha de compra de la barbacoa Cobb

Lugar de compra

Número de serie (figura en la parte interior de la carcasa exterior)

Nombre

Tratamiento

Fecha de nacimiento

Apellidos

Dirección postal

Teléfono ()

Fax ()

Móvil ()

Correo electrónico

Por favor, marque las casillas relevantes.

Agradecería que me mantuvieran informado sobre las novedades de Cobb.

Agradecería que se pusieran en contacto conmigo para informarme sobre ofertas especiales.

COBB

TM

COBB GAS



COBB

TM

COBB GAS



CE
2531-19

Cobb Gas Gebrauchsanleitung

Cobb International (PTY) Ltd.
PO Box 68113 • Bryanston 2021 • South Africa
Tel: (+27 11) 463 1235 • Fax: (+27 11) 463 1434
E-mail: cobb@cobbglobal.com • www.cobbglobal.com



Garanzia

1. COBB GAS 2 YEAR LIMITED WARRANTY

If inspection confirms that it is defective in material or workmanship, Cobb International (PTY) Ltd will provide free replacement of parts or exchange a new Cobb Gas. Transport and handling will be for the users account.

This warranty is void if:

- The Cobb Gas is explicitly or implicitly modified, tampered with, altered or repaired in any way by persons other than authorised representatives of Cobb International (PTY) Ltd.
- The Cobb Gas has been damaged through misuse, negligence, accident or natural calamities.
- The Cobb Gas has not been cleaned after each use.

For services under this warranty contact your local Cobb Gas dealer, describing the problem including your proof of purchase.

2. GARANTIE LIMITÉE DE 2 ANS POUR LE GAS COBB

Si l'inspection confirme un défaut matériel ou de fabrication, Cobb International (PTY) Ltd effectuera gracieusement un remplacement des pièces ou procédera à l'échange du Gas Cobb contre un appareil neuf. Le transport et la manutention seront à la charge de l'utilisateur.

Cette garantie prend fin si :

- Le Gas Cobb est explicitement ou implicitement modifié, altéré, changé ou réparé d'un quelconque manière par une personne autre que les représentants habilités de Cobb International (PTY) Ltd.
- Le Gas Cobb a été endommagé en raison d'une mauvaise utilisation, de négligence, d'un accident ou de catastrophes naturelles.
- Le Gas Cobb n'a pas été nettoyé après chaque utilisation.

Pour bénéficier des services de cette garantie, il suffit de contacter votre revendeur local Gas Cobb en décrivant le problème et en joignant votre justificatif d'achat.

3. COBB GASOLGRILL MED 2 ÅRS BEGRÄNSAD GARANTI

Om det vid inspektionen visar att produkten är defekt i material eller utifrån, kommer Cobb International (PTY) Ltd att kostnadsfritt erbjuda gratis byte av delar eller byta ut den för en ny Cobb gasolgrill. Transport och hantering kommer att debiteras användares konto.

Garantin gäller inte om:

- Cobb gasolgrill modifieras direkt eller indirekt, bearbetas, ändras eller repareras på något sätt av andra än auktoriserade representanter för Cobb International (PTY) Ltd
- Cobb gasolgrill har skadats genom missbruk, oaksamhet, olyckor eller naturkatastrofer.
- Cobb gasolgrill inte har rengjorts efter varje användning

För service inom ramen för denna garanti kontakta din lokala Cobb gasolgrill återförsäljare, och beskriv problemet inklusive inköpsbevis.

4. GARANTÍA DE 2 AÑOS EN LA BARBACOA COBB GAS

Si se confirma en la inspección que la barbacoa presenta defectos materiales o de fabricación, Cobb International (PTY) Ltd suministrará gratuitamente las piezas de repuesto correspondientes o cambiará la barbacoa por una nueva. El transporte y la tramitación corren a cargo del cliente.

Esta garantía queda anulada si:

- La barbacoa ha sido modificada de manera explícita o implícita, manipulación indebida, si ha sufrido alteraciones o reparaciones de cualquier índole efectuadas por personas que no sean los representantes autorizados de Cobb International (PTY) Ltd.
- La barbacoa ha resultado dañada debido a un uso indebido, negligencia, accidente o por desastres naturales.
- La barbacoa no ha sido limpiada después de cada uso.

Para solicitar los servicios cubiertos por esta garantía, rogamos se ponga en contacto con su distribuidor local de barbacoas Cobb Gas, describiendo el problema y presentando el correspondiente justificante de compra.

5. DUE ANNI DI GARANZIA PER GAS COBB

Se da eventuali controlli risultassero imperfezioni inerenti il materiale o la lavorazione, Cobb International (PTY) Ltd effettuerà sostituzione gratuita dei pezzi difettosi o il cambio con un nuovo Gas Cobb. Trasporto e imballaggio saranno a carico degli utenti.

La garanzia non è valida nei casi in cui:

- Gas Cobb abbia esplicitamente o implicitamente subito modifiche, manomissioni, alterazioni o riparazioni di alcun tipo da persone diverse da rappresentanti autorizzati di Cobb International (PTY) Ltd.
- Gas Cobb sia danneggiato in seguito ad uso improprio, negligenza, incidente o calamità naturali.
- Gas Cobb non sia stato pulito dopo ogni uso.

Per i servizi coperti dalla presente garanzia, contattare il proprio rivenditore locale di Gas Cobb fornendo una descrizione del problema e acclusa prova di acquisto.

6. GAS COBB - 2 JAHRE BEGRENZTE GEWÄHRLEISTUNG

Sollte eine Inspektion zu dem Ergebnis führen, dass ein Material- oder Produktionsfehler vorliegt, so übernimmt Cobb International (PTY) Ltd. einen kostenfreien Austausch von Bauteilen oder den Ersatz durch einen neuen Gas Cobb. Der Transport und die Handhabung gehen zu Lasten des Benutzers.

Diese Gewährleistung ist ungültig, wenn:

- der Gas Cobb ausdrücklich oder stillschweigend in irgendeiner Weise von einer Person umgebaut, manipuliert, abgeändert oder repariert wurde, sofern diese kein zugelassener Vertreter von Cobb International (PTY) Ltd. ist;
- der Gas Cobb durch Zweckfremdung, Fahrlässigkeit, Unfall oder natürliche Katastrophen beschädigt wurde;
- der Gas Cobb nicht nach jedem Gebrauch gereinigt wurde.

Für Dienstleistungen im Rahmen dieser Gewährleistung kontaktieren Sie Ihren Cobb-Händler vor Ort mit Ihrem Kaufnachweis und beschreiben Sie das Problem.

7. GAS COBB 2 JAAR BEPERKTE GARANTIE

Als uit onderzoek blijkt dat er een defect in het materiaal of het product is, zal Cobb International (PTY) Ltd gratis onderdelen vervangen of een nieuwe Gas Cobb leveren. Kosten voor vervoer en behandeling zijn voor rekening van de gebruiker.

Deze garantie geldt niet wanneer:

- aan de Gas Cobb veranderingen zijn aangebracht, ermee geknoeid is of het op welke manier dan ook veranderd of gerepareerd is door personen anders dan geautoriseerde vertegenwoordigers van Cobb International (PTY) Ltd
- de Gas Cobb beschadigd is door verkeerd gebruik, nalatigheid, een ongeluk of natuurrampen
- de Gas Cobb niet schoongemaakt is na ieder gebruik

Om gebruik te maken van deze garantie dient u contact op te nemen met uw lokale Gas Cobb dealer, het probleem beschrijven en uw aankoopbewijs tonen.

8. ГАЗОВОЕ ОБОРУДОВАНИЕ COBB 2 ОГРАНИЧЕНИЕ ГАРАНТИИ

Если при проверке будет подтверждено, что имеет место дефективный материал, либо несоответствующее качество работ, Cobb International (PTY) Ltd произведет бесплатную замену частей либо обменяет старое оборудование Gas Cobb на новое. Транспортировка и установка будут осуществляться за счет заказчика.

Действие гарантии прекращается, если:

- Газовое оборудование Cobb было изменено, модифицировано, либо отремонтировано людьми, не являющимися авторизованными представителями Cobb International (PTY) Ltd
- Газовое оборудование Cobb было повреждено во время использования, вследствие небрежного отношения, несчастного случая, либо природных катаклизмов.
- Очистка газового оборудования Cobb не производилась после каждого использования

Для получения услуг в рамках гарантии свяжитесь с вашим местным дилером газового оборудования Cobb, опишите проблему и предоставьте доказательства совершения покупки.

9. COBB GASGRILL 2 ÅRS FABRIKSGARANTI

Hvis en undersøgelse bekræfter, at der forekommer materiale- eller fabriktionsfejl, vil Cobb International (PTY) Ltd sørge for gratis erstatning af dele eller bytte til en ny Cobb gasgrill. Transport og håndtering sker for kundens regning.

Garantien bortfalder hvis:

- Din Cobb gasgrill åbenlyst eller indirekte er blevet modificeret, manipuleret med, forandret eller på anden måde forsøgt repareret af andre end fagpersoner autoriserede af Cobb International (PTY) Ltd.
- Din Cobb gasgrill er blevet udsat for pga. forkert brug, uagtsomhed, uheld eller naturkatastrofer.
- Din Cobb gasgrill ikke er blevet rengjort efter hver brug.

For service omfattet af denne garanti, kontakt da din lokale forhandler af Cobb gasgrill og beskriv problemet. Husk at medbringe købskvittering.

Montaggio

Italian

Elenco dei componenti

- A. Manico
- B. Coperchio a campana Dome Cover
- C. Accessories
- D. Raccogligrasso interno Inner Sleeve
- E. Gommini
- F. Base
- G. Regolatore
- H. Manopola del regolatore
- I. Gamba regolabile
- J. Fornello
- K. Supporto del fornello a gas
- L. Base del supporto del fornello a gas
- M. Staffa canister

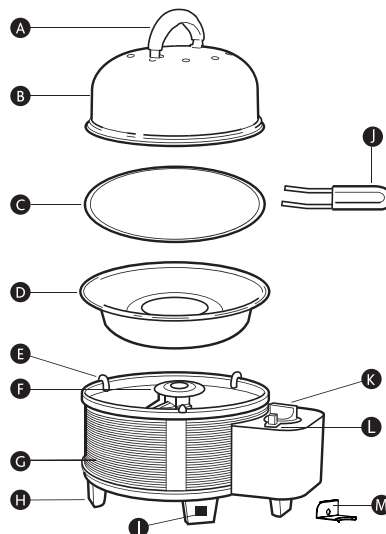

Gestione assemblaggio

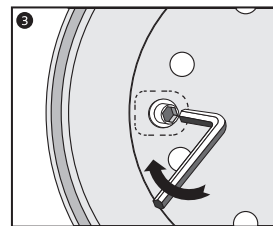
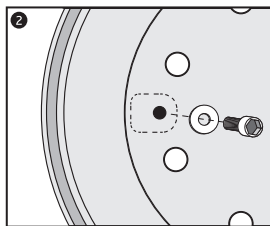
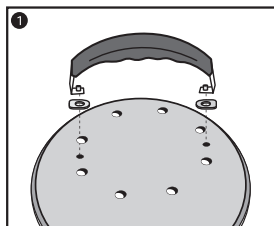

Protezioni per il trasporto

Rimuovere qualsiasi imballaggio di cartone, carta, plastica e/o polistirolo prima di utilizzare l'apparecchio.

N.B: non rimuovere gli anelli di tenuta in silicone nero (componente "E" nello schema soprastante) poiché sono parte integrante di Cobb e non sono materiale di imballaggio. Prima, durante e dopo la cottura, assicurarsi sempre che tutti gli anelli di tenuta siano integri e installati.

Montaggio

Assemblaggio gamba

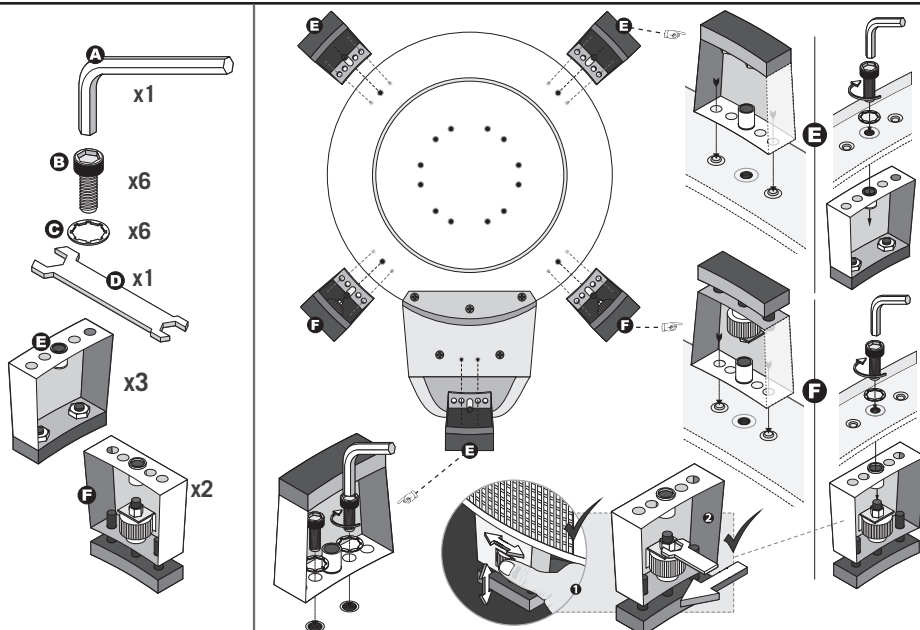

L'eventuale luogo chiuso in cui viene utilizzato l'apparecchio deve essere conforme a una delle seguenti condizioni:

- (A) Un luogo chiuso con pareti su tutti i lati, ma senza tetto o soffitto. (Esempio 1)
- (B) Un luogo parzialmente chiuso che comprende un tetto o soffitto e un massimo di due pareti (Esempio 2 e 3)
- (C) In caso di luogo parzialmente chiuso che comprende un tetto o soffitto e più di due pareti, si applica quanto segue (Esempio 4 e 5)
 - (1) Almeno il 25% della superficie totale delle pareti è completamente aperto.
 - (2) Almeno il 30% in totale delle restanti pareti laterale, posteriore e anteriore è aperto e senza restrizioni.
 - (3) Nel caso di balconi, almeno il 20% della superficie totale delle pareti deve rimanere aperto e senza restrizioni.

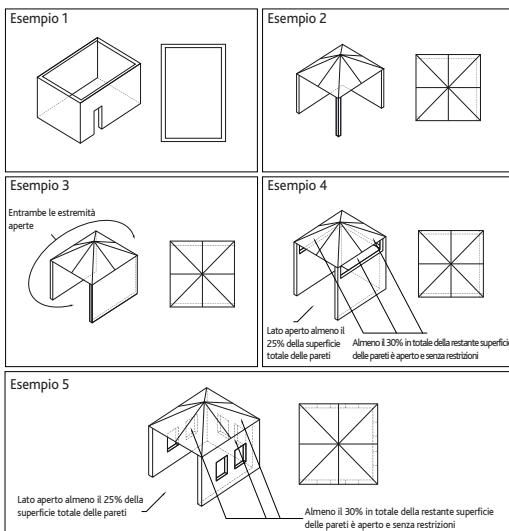

Introduzione e specifiche dell'apparecchio

Italian

Gas Cobb, prodotto ad utilizzo unicamente con bombola monouso.

Importante: leggere le presenti istruzioni d'uso attentamente per acquisire dimestichezza con il prodotto prima di collegarlo alla bombola di gas. Conservare le istruzioni per riferimenti futuri.

Gas Cobb è un apparecchio portatile per cucinare all'aperto. Con Gas Cobb si può grigliare, friggere, arrostitire e stufare. Si può cucinare qualsiasi cosa, ovunque e in qualunque momento.

- Un montaggio incorretto può risultare pericoloso e causare ferite.
- Non è adatto all'uso da parte di bambini.

Gas Cobb è conforme alla REGOLAMENTO DELL'APPARECCHIO A GAS 2016/426 e rispetta la norma armonizzata EN521: 2006. Da utilizzarsi con bombola di butano da 445 g/788 ml prodotta da Coleman ai sensi della norma EN417.

Specifiche

CE 2531-19

Nome apparecchio	Barbecue a gas per esterni
Modello n°	PGA002/003/004
Categoria apparecchio	Tensione di vapore – butano
Tipo di gas	Butano
Questo apparecchio deve essere utilizzato esclusivamente con una bombola monouso in conformità con la norma EN417. Può essere pericoloso tentare di montare altri tipi di bombole di gas. Da utilizzare con una bombola di butano da 445 g / 788 ml prodotta in conformità con la norma EN417.	
Dimensione del getto	0.57mm
Portata termica nominale	1.3kW (95g/h)
Codice PIN	2531CT-0022
N° d'identificazione	PGA002/003/004
Fabbricato in Vietnam	Utilizzare esclusivamente in un luogo ben aerato
Il numero di serie univoco si trova sulla piastra di base dell'apparecchio.	
ATTENZIONE! Usare esclusivamente all'aperto. Consultare le istruzioni per l'uso.	
AVVERTENZA: le parti accessibili possono essere molto calde. Tenere lontano dalla portata dei bambini. PERICOLO DA MONOSSIDO DI CARBONIO – L'uso di questo apparecchio in uno spazio chiuso può provocare la morte. Non utilizzare all'interno di roulotte, tende, imbarcazioni marine, automobili, case mobili o luoghi simili.	

Avvertenze

- Verificare che le guarnizioni fra l'apparecchio e la bombola di gas siano poste adeguatamente e in buone condizioni prima di collegare la bombola di gas.
- Non utilizzare la bombola se ha guarnizioni danneggiate o consumate.
- Non utilizzare una bombola avente perdite, danneggiata o malfunzionante.
- Gas Cobb va utilizzato su una superficie piana.
- Gas Cobb è da utilizzarsi lontano da materiali infiammabili con una distanza minima di 1 m dalle superfici adiacenti (muro, soffitto, ecc.).
- I recipienti di gas devono essere sostituiti in ambiente ben ventilato, preferibilmente all'esterno, lontano da ogni fonte di accensione quali fiamme libere, fiammelle pilota, stufe elettriche, ecc.
- Nel caso in cui si sospetti una fuga dalla bombola, ovvero si percepisca odore di gas, portarla fuori immediatamente in area ben ventilata e libera da fiamme per poter rilevare e bloccare le eventuali perdite. Non tentare di individuare le perdite con una fiamma, bensì con acqua e sapone (50% acqua - 50% soluzione di sapone liquido).
- **ATTENZIONE:** le parti accessibili (ad es., il coperchio) potrebbero diventare roventi. Tenere i bambini lontani dall'apparecchio.
- Non manomettere Gas Cobb o la bombola di gas in alcun modo.
- Non conservare liquidi o vapori infiammabili e nemmeno farne uso in prossimità di Gas Cobb.
- L'apparecchio può emettere del monossido di carbonio di natura inodore e pertanto non usare in luoghi chiusi. Utilizzare sempre Gas Cobb in un'area ben ventilata.
- Non manomettere le parti interne o apportare modifiche ai componenti di Gas Cobb.
- Tenere Gas Cobb sempre pulito .
- Non versare liquido nel raccogligrassa interno quando è ancora caldo.
- Non lasciare grasso o olio bollente incustodito sulla griglia di Gas Cobb. Potrebbe diventare causa di incendio.
- Non lasciare mai grassi o olio bollenti lontano dalla vostra sorveglianza sul Gas Cobb. Ciò potrebbe causare incendi.
- Gas Cobb può rappresentare un potenziale pericolo di incendio se non viene maneggiato con cura.
- Non manomettere o rimuovere la bombola durante l'uso.
- Seguire attentamente le istruzioni di montaggio e installazione presenti nel manuale.
- La bombola di gas deve essere scollegata dall'apparecchio dopo l'uso o quando viene riposta.
- Non conservare una bombola di gas di riserva o scollegata sotto o vicino l'apparecchio.
- Usare Gas Cobb solo per gli appositi usi previsti.
- Verificare la presenza di eventuali perdite di gas da Gas Cobb dopo essere rimasto conservato per un certo periodo di tempo.
- Se il fornello si spegnesse durante il funzionamento, girare immediatamente la manopola del regolatore verso la posizione "off". Sollevare il coperchio e attendere 5 minuti prima di tentare di accendere. Fare riferimento alle istruzioni per accendere presenti nel manuale.
- Tenere l'area di cottura libera da vapori e liquidi infiammabili come benzina, alcool e materiali combustibili.
- Gas Cobb non va collegato a una bombola ricaricabile. Il prodotto è da utilizzarsi solo con una bombola monouso.
- Assicurarsi che tutti i 3 gommini sia ben fissi prima, durante e dopo la cottura.
- Non tentare di scollegare il regolatore di gas o alcuna giunzione del gas durante il funzionamento dell'apparecchio.
- Una bombola ammaccata o arrugginita potrebbe causare danni e andrebbe fatta controllare dal fornitore di gas di fiducia.
- Seppure la bombola apparisse vuota, vi potrebbe essere presenza di gas. La bombola andrebbe trasportata e conservata adeguatamente.

Cosa fare quando si usano bombole di gas

Italian

Cosa fare quando si usano bombole di gas. Modello PGA002/003/004

Model lo PRGA001 Usare una bombola al butano che sia conforme alle direttive europee EN417

Collegare la bombola di gas a Premier Gas Cobb (modello PGA002/003/004)

- Montare sempre la bombola di gas lontano da fiamme libere o fonti di accensione.
- La bombola di gas va montata stando in ambienti esterni per evitare pericoli.
- Assicurarsi che la guarnizione in gomma presente sulla bombola sia in buone condizioni d'uso e posta correttamente (vedere le istruzioni d'uso inerenti la bombola di gas fornite dal produttore). La manopola del regolatore deve essere in posizione "off".
- Se la bombola è tenuta verticalmente, inclinarla leggermente verso il regolatore, inserirla in quest'ultimo e girare in senso orario fino ad avvitare saldamente.
- In caso si avvertisse odore di gas, assicurarsi che la manopola del regolatore sia in posizione "off". Svitare la bombola di gas ruotandola verso sinistra e in senso antiorario prima di ricollegarla. Accertarsi che la filettatura della bombola non sia danneggiata e che la guarnizione sia posta correttamente. Non usare fiamme libere per verificare la presenza eventuale di perdite di gas.
- Controllare che la guarnizione O-ring del regolatore sia nella giusta posizione e non danneggiata. Cfr. Diagramma A
- Passando acqua e sapone (50% acqua - 50% soluzione di sapone liquido) sulle giunzioni è possibile individuare la presenza di perdite di gas, in quanto si formerebbero bolle a livello delle eventuali fughe. Se la perdita persiste dopo aver ricollegato la bombola, restituire l'apparecchio al proprio rivenditore locale per attente verifiche. Quando la bombola si sarà svuotata, rimuoverla svitando verso sinistra e in senso antiorario.
- Non bruciare o forare la bombola anche qualora fosse vuota.

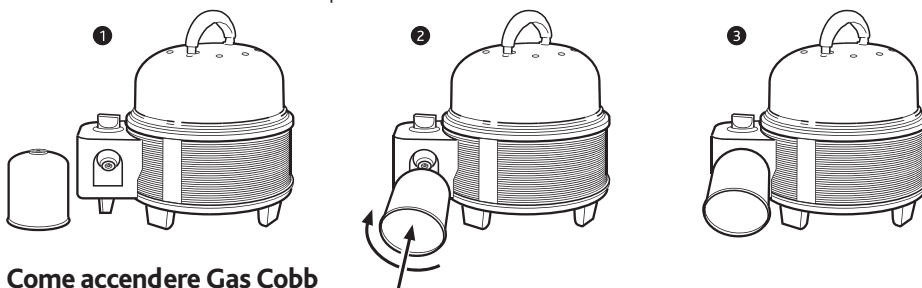

Come accendere Gas Cobb

- Prima di accendere Gas Cobb, assicurarsi che la bombola sia montata correttamente e di trovarsi in un'area priva di vapori o liquidi infiammabili.
- Gas Cobb deve essere collocato in posizione sicura, dritta e stabile. Rimuovere il coperchio e gli accessori per scoprire il fornello.
- Premere e ruotare la manopola di regolazione in senso antiorario e successivamente premere il pulsante di accensione. Se la fiamma non si accende al primo tentativo, ripetere finché la scintilla non accende il gas.
- Dopo l'accensione la fiamma può essere regolata ruotando la manopola fra i livelli "low" e "high" a seconda delle necessità.
- Porre gli accessori sul raccogligrassa interno e attendere 3 minuti con il coperchio poggiato perché si possa riscaldare.

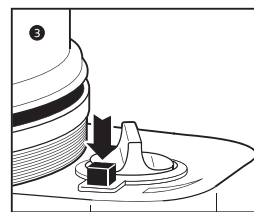
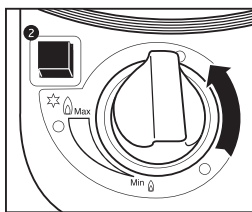
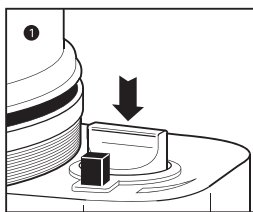

Come installare il Bracket Canister

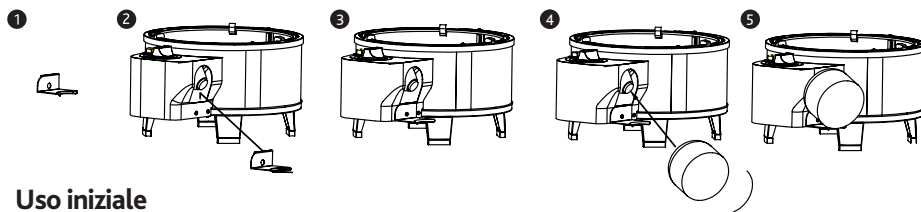

Uso iniziale

- Prima di accendere il Gas Cobb, applicare un buono strato di spray antiaderente da cucina sulla superficie del Grill Gri. Si prega di leggere attentamente le istruzioni del produttore prima di procedere all'uso.
- Porre gli accessori sul raccogligrassi interno.
- Mettere il coperchio sugli accessorie lasciar riscaldare per 3 minuti. NOTA: vari accessori potrebbero richiedere periodi di preriscaldamento diversi. Consultare la confezione degli accessori per i dettagli.
- Forma e peso degli alimenti ne determineranno i tempi stessi di cottura.
- È possibile friggere o grigliare sia con coperchio che senza.
- È meglio cuocere la carne senza coperchio, ma in caso di clima freddo o ventoso è preferibile usarlo. Si acquisisce dimestichezza con Gas Cobb nel momento stesso in cui se ne sfrutta la versatilità.
- Gli alimenti surgelati vanno fatti scongelare completamente prima di cuocerli.
- Quando si arrostisce con la Fenced Roast Rack (venduta separatamente) non è necessario girare il cibo durante la cottura.
- Non occorre verificare la cottura dei cibi con frequenza, poiché sollevando il coperchio continuamente se ne allungano i tempi.
- Pesce o frutti di mare possono essere cotti sia con coperchio che senza.
- Per rosolare o stufare occorre usare il coperchio per creare un effetto forno.

Rimuovere la bombola di gas

- Verificare che la bombola sia vuota prima di sostituirla. Basta agitarla per sentire il rumore del liquido all'interno.
- Assicuratevi che le fiamme si siano estinte prima di staccare la bombola a gas.
- Svitare la bombola di gas in senso antiorario fino a separarla da Gas Cobb.
- Smaltire la bombola così come previsto dalle norme ambientali locali.

Pulire Gas Cobb

- Rimuovere il raccogligrassi interno dalla base di Gas Cobb per procedere con la pulizia.
- Tenere sempre pulito Gas Cobb poiché i grassi residui possono prendere fuoco.
- Non usare materiali abrasivi per la pulizia delle superfici antiaderenti.
- Immergete l'accessorio in acqua calda con sapone dopo aver cucinato e non usate materiali abrasivi per pulirla (Assicuratevi che l'accessorio si sia raffreddato prima di lavarla)
- Immergere gli accessori in acqua calda con sapone subito dopo la cottura e non usare materiali abrasivi per pulirla. Assicurarsi che gli accessori si siano raffreddati prima di lavarli.

Come conservare Cobb

- La bombola deve essere staccata da Gas Cobb quando non lo si usa.
- Qualora non si faccia uso di Gas Cobb per un lungo periodo di tempo, applicare un leggero strato di olio vegetale su tutte le superfici eccetto il fornello.
- Se non si è fatto uso di Gas Cobb (x) per un certo periodo di tempo, verificare la presenza di eventuali perdite di gas o ostruzioni nei tubi del fornello prima di riutilizzarlo.

Risoluzione dei problemi

Italian

Problema	Verifica	Soluzione
Fiamma assente o debole	Bombola del gas vuota	A. Agitare la bombola per accertarsi della presenza di gas liquido
	Fornello otturato o parzialmente otturato	A. Non tentare di pulirlo altrimenti si rischia di danneggiarlo e rendere il prodotto pericoloso B. Sostituirlo con un altro di tipo Jet BTU 7500 presso il rivenditore locale Cobb (modello PGA002/003/004)
L'altezza della fiamma non è costante.		A. Può essere causato da gas "sporco". Sostituzione della bombola del gas
Fuoco bloccato sotto lo spartifiamma		A. Spegnerne immediatamente girando la manopola del regolatore e tenersi a distanza fino a completo spegnimento delle fiamme B. Restituire Gas Cobb al rivenditore locale Cobb per attente verifiche

Manutenzione

- Una normale fiamma è di colore bluastrò con eventuali punte di color arancio. Se la fiamma fosse gialla occorre allora regolare i fori di ventilazione.
- Se la fiamma non diventa blu significa che forse il tubo di Venturi è ostruito o il fornello non è collocato correttamente. Gas Cobb è dotato di un fornello con ugello da 0,57 mm. In caso di ostruzione non tentare alcuna pulizia. Occorre procedere alla sostituzione con ugello adatto. Il rivenditore locale di barbecue a gas sarà in grado di sostituirla.
- Per eventuali problemi con il regolatore, essendo parte integrante di Cobb, mai procedere con una sostituzione. Piuttosto inviare l'intero Cobb al proprio agente di zona affinché vi provveda personalmente.

Si consiglia di ispezionare il tubo del bruciatore ogni anno o quando l'unità non viene utilizzata in modo regolare.

Vite e apertura dell'aria di combustione.
Avvertenza: non ostruire il flusso d'aria in corrispondenza dell'apertura dell'aria di combustione.

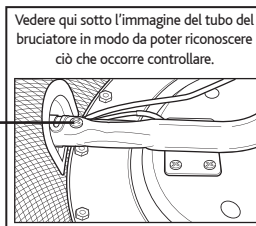

Regolatore di Anello "O"



Diagramma A

Cobb Accessories

Italian

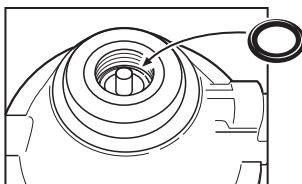
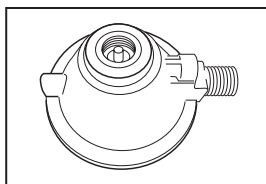

COBB PREMIER +



COBB SUPREME



COBB PRO



COBB FRYING DISH



COBB FRYING PAN



COBB GRIDDLE+



COBB FENCED ROAST RACK



COBB CHICKEN ROASTING STAND



COBB CUTTING BOARD



COBB DISPOSABLE INNER SLEEVES



COBB THERMOMETER



COBB PIZZA STONE



COBB BREAD TIN



COBB DOME EXTENSION



COBB DOME HOLDER



COBB UTENSILS

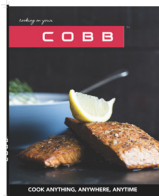

COBB RECIPE BOOK



Cobb International (PTY) Ltd.
PO Box 68113
Bryanston
Sud Africa
2021

Inviare per
posta

Scheda per il feedback del Cliente e Garanzia

COBB

COBB GAS

™



Scheda per il feedback del Cliente e Garanzia

Il suo feedback relativo alla sua esperienza con il Cobb sarebbe molto apprezzata. In questo modo speriamo di migliorare il nostro prodotto e il nostro servizio. Se preferisce può inviarcì il suo feedback sul Cobb anche via fax (+2711) 463-1434.

Email Cobb: cobb@cobbglobal.com

Dati personali

Data di acquisto del barbecue Cobb

Luogo dell'acquisto

Numero seriale (si trova all'interno dell'alloggiamento interno)

Nome

Titolo

Data di nascita

Cognome

Indirizzo postale

Telefono ()

Fax ()

Cellulare ()

E-mail

Spuntare i punti pertinenti.

Desidero essere informato sugli nuovi sviluppi Cobb.

Desidero essere contattato in merito alle opportunità di acquisto.

COBB

TM

COBB GAS



COBB

TM

COBB GAS



CE
2531-19

Cobb Gas Gebrauchsanleitung

Cobb International (PTY) Ltd.
PO Box 68113 • Bryanston 2021 • South Africa
Tel: (+27 11) 463 1235 • Fax: (+27 11) 463 1434
E-mail: cobb@cobbglobal.com • www.cobbglobal.com



Gewährleistung

1. COBB GAS 2 YEAR LIMITED WARRANTY

If inspection confirms that it is defective in material or workmanship, Cobb International (PTY) Ltd will provide free replacement of parts or exchange a new Cobb Gas. Transport and handling will be for the users account.

This warranty is void if:

- The Cobb Gas is explicitly or implicitly modified, tampered with, altered or repaired in any way by persons other than authorised representatives of Cobb International (PTY) Ltd.
- The Cobb Gas has been damaged through misuse, negligence, accident or natural calamities.
- The Cobb Gas has not been cleaned after each use.

For services under this warranty contact your local Cobb Gas dealer, describing the problem including your proof of purchase.

2. GARANTIE LIMITÉE DE 2 ANS POUR LE GAS COBB

Si l'inspection confirme un défaut matériel ou de fabrication, Cobb International (PTY) Ltd effectuera gracieusement un remplacement des pièces ou procédera à l'échange du Gas Cobb contre un appareil neuf. Le transport et la manutention seront à la charge de l'utilisateur.

Cette garantie prend fin si :

- Le Gas Cobb est explicitement ou implicitement modifié, altéré, changé ou réparé d'un quelconque manière par une personne autre que les représentants habilités de Cobb International (PTY) Ltd.
- Le Gas Cobb a été endommagé en raison d'une mauvaise utilisation, de négligence, d'un accident ou de catastrophes naturelles.
- Le Gas Cobb n'a pas été nettoyé après chaque utilisation.

Pour bénéficier des services de cette garantie, il suffit de contacter votre revendeur local Gas Cobb en décrivant le problème et en joignant votre justificatif d'achat.

3. COBB GASOLGRILL MED 2 ÅRS BEGRÄNSAD GARANTI

Om det vid inspektionen visar att produkten är defekt i material eller utifrån, kommer Cobb International (PTY) Ltd att kostnadsfritt erbjuda gratis byte av delar eller byta ut den för en ny Cobb gasgrill. Transport och hantering kommer att debiteras användares konto.

Garantin gäller inte om:

- Cobb gasgrill modifieras direkt eller indirekt, bearbetas, ändras eller repareras på något sätt av andra än auktoriserade representanter för Cobb International (PTY) Ltd
- Cobb gasgrill har skadats genom missbruk, oaksamhet, olyckor eller naturkatastrofer.
- Cobb gasgrill inte har rengjorts efter varje användning

För service inom ramen för denna garanti kontakta din lokala Cobb gasgrill återförsäljare, och beskriv problemet inklusive inköpsbevis.

4. GARANTÍA DE 2 AÑOS EN LA BARBACOA COBB GAS

Si se confirma en la inspección que la barbacoa presenta defectos materiales o de fabricación, Cobb International (PTY) Ltd suministrará gratuitamente las piezas de repuesto correspondientes o cambiará la barbacoa por una nueva. El transporte y la tramitación corren a cargo del cliente.

Esta garantía queda anulada si:

- La barbacoa ha sido modificada de manera explícita o implícita, manipulación indebida, si ha sufrido alteraciones o reparaciones de cualquier índole efectuadas por personas que no sean los representantes autorizados de Cobb International (PTY) Ltd.
- La barbacoa ha resultado dañada debido a un uso indebido, negligencia, accidente o por desastres naturales.
- La barbacoa no ha sido limpiada después de cada uso.

Para solicitar los servicios cubiertos por esta garantía, rogamos se ponga en contacto con su distribuidor local de barbacoas Cobb Gas, describiendo el problema y presentando el correspondiente justificante de compra.

5. DUE ANNI DI GARANZIA PER GAS COBB

Se da eventuali controlli risultassero imperfezioni inerenti il materiale o la lavorazione, Cobb International (PTY) Ltd effettuerà sostituzione gratuita dei pezzi difettosi o il cambio con un nuovo Gas Cobb. Trasporto e imballaggio saranno a carico degli utenti.

La garanzia non è valida nei casi in cui:

- Gas Cobb abbia esplicitamente o implicitamente subito modifiche, manomissioni, alterazioni o riparazioni di alcun tipo da persone diverse da rappresentanti autorizzati di Cobb International (PTY) Ltd.
- Gas Cobb sia danneggiato in seguito ad uso improprio, negligenza, incidente o calamità naturali.
- Gas Cobb non sia stato pulito dopo ogni uso.

Per i servizi coperti dalla presente garanzia, contattare il proprio rivenditore locale di Gas Cobb fornendo una descrizione del problema e acclusa prova di acquisto.

6. GAS COBB - 2 JAHRE BEGRENZTE GEWÄHRLEISTUNG

Sollte eine Inspektion zu dem Ergebnis führen, dass ein Material- oder Produktionsfehler vorliegt, so übernimmt Cobb International (PTY) Ltd. einen kostenfreien Austausch von Bauteilen oder den Ersatz durch einen neuen Gas Cobb. Der Transport und die Handhabung gehen zu Lasten des Benutzers.

Diese Gewährleistung ist ungültig, wenn:

- der Gas Cobb ausdrücklich oder stillschweigend in irgendeiner Weise von einer Person umgebaut, manipuliert, abgeändert oder repariert wurde, sofern diese kein zugelassener Vertreter von Cobb International (PTY) Ltd. ist;
- der Gas Cobb durch Zweckentfremdung, Fahrlässigkeit, Unfall oder natürliche Katastrophen beschädigt wurde;
- der Gas Cobb nicht nach jedem Gebrauch gereinigt wurde.

Für Dienstleistungen im Rahmen dieser Gewährleistung kontaktieren Sie Ihren Cobb-Händler vor Ort mit Ihrem Kaufnachweis und beschreiben Sie das Problem.

7. GAS COBB 2 JAAR BEPERKTE GARANTIE

Als uit onderzoek blijkt dat er een defect in het materiaal of het product is, zal Cobb International (PTY) Ltd gratis onderdelen vervangen of een nieuwe Gas Cobb leveren. Kosten voor vervoer en behandeling zijn voor rekening van de gebruiker.

Deze garantie geldt niet wanneer:

- aan de Gas Cobb veranderingen zijn aangebracht, ermee geknoeid is of het op welke manier dan ook veranderd of gerepareerd is door personen anders dan geautoriseerde vertegenwoordigers van Cobb International (PTY) Ltd
- de Gas Cobb beschadigd is door verkeerd gebruik, nalatigheid, een ongeluk of natuurrampen
- de Gas Cobb niet schoongemaakt is na ieder gebruik

Om gebruik te maken van deze garantie dient u contact op te nemen met uw lokale Gas Cobb dealer, het probleem beschrijven en uw aankoopbewijs tonen.

8. ГАЗОВОЕ ОБОРУДОВАНИЕ COBB 2 ОГРАНИЧЕНИЕ ГАРАНТИИ

Если при проверке будет подтверждено, что имеет место дефективный материал, либо несоответствующее качество работ, Cobb International (PTY) Ltd произведет бесплатную замену частей либо обменяет старое оборудование Gas Cobb на новое. Транспортировка и установка будут осуществляться за счет заказчика.

Действие гарантии прекращается, если:

- Газовое оборудование Cobb было изменено, модифицировано, либо отремонтировано людьми, не являющимися авторизованными представителями Cobb International (PTY) Ltd
- Газовое оборудование Cobb было повреждено во время использования, вследствие небрежного отношения, несчастного случая, либо природных катаклизмов.
- Очистка газового оборудования Cobb не производилась после каждого использования

Для получения услуг в рамках гарантии свяжитесь с вашим местным дилером газового оборудования Cobb, опишите проблему и предоставьте доказательства совершения покупки.

9. COBB GASGRILL 2 ÅRS FABRIKSGARANTI

Hvis en undersøgelse bekræfter, at der forekommer materiale- eller fabriktionsfejl, vil Cobb International (PTY) Ltd sørge for gratis erstatning af dele eller bytte til en ny Cobb gasgrill. Transport og håndtering sker for kundens regning.

Garantien bortfalder hvis:

- Din Cobb gasgrill åbenlyst eller indirekte er blevet modificeret, manipuleret med, forandret eller på anden måde forsøgt repareret af andre end fagpersoner autoriserede af Cobb International (PTY) Ltd.
- Din Cobb gasgrill er blevet udsat for pga. forkert brug, uagtsomhed, uheld eller naturkatastrofer.
- Din Cobb gasgrill ikke er blevet rengjort efter hver brug.

For service omfattet af denne garanti, kontakt da din lokale forhandler af Cobb gasgrill og beskriv problemet. Husk at medbringe købskvittering.

Montage

German

Komponenten

- A. Deckelgriff
- B. Deckel
- C. Zubehör
- D. Innenschale
- E. Gummiabstandshalter
- F. Brenner
- G. Außenschale
- H. Fuß
- I. Verstellbares Bein
- J. Griff
- K. Reglerknopf
- L. Anzündknopf
- M. Kanisterhalterung

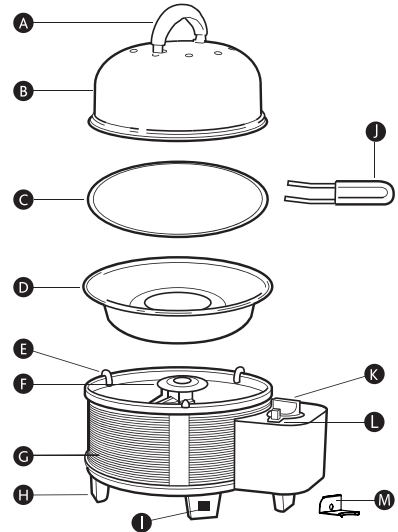

Montage Deckelgriff

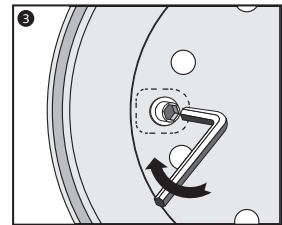
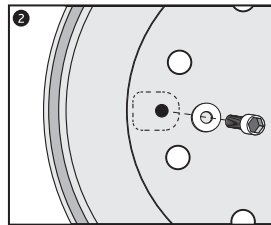
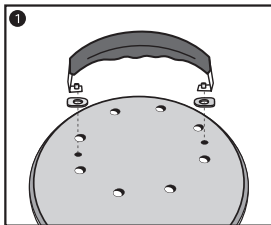

Transportsicherung

Entfernen Sie alle Verpackungen aus Karton, Papier, Kunststoff und/oder Styropor, bevor Sie das Gerät in Betrieb nehmen. **Hinweis:** Entfernen Sie nicht die schwarzen Silikondichtungen (Komponente "E" im obigen Diagramm), da sie ein fester Bestandteil des Cobb Grills und kein Verpackungsmaterial sind. Achten Sie immer darauf, dass alle Dichtungen frei von Beschädigungen sind und vor, während und nach dem Kochen montiert werden.

Montage

Montage der Füße

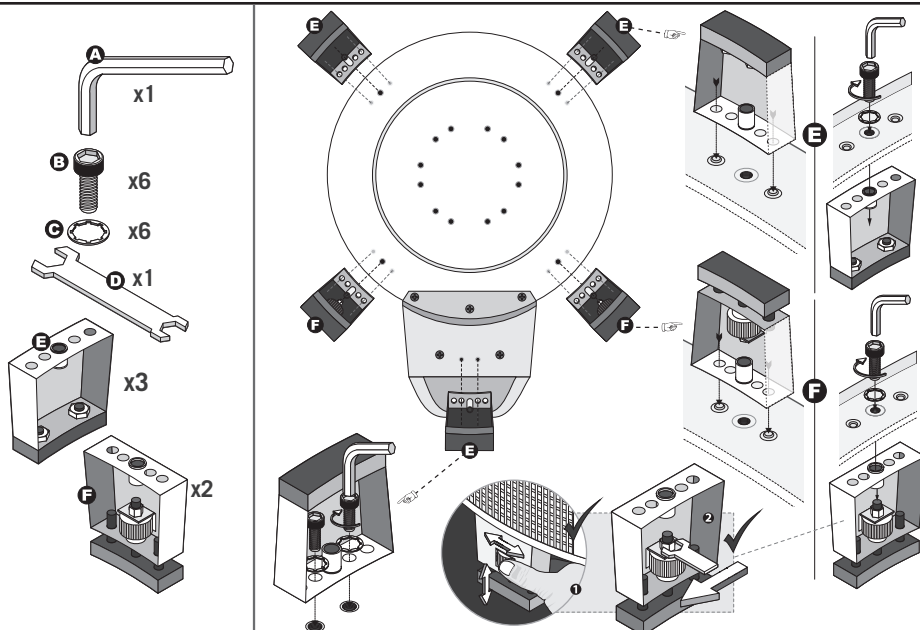

Jeder Raum, in dem das Gerät verwendet wird, muss einer der folgenden Anforderungen entsprechen:

- (A) Ein Raum mit umlaufenden Wänden, aber ohne Überdachung. (Beispiel 1)
- (B) Innerhalb eines teilweise geschlossenen Raumes, der eine Überdachung aufweist und höchstens zwei Wände (Beispiel 2 und 3)
- (C) Innerhalb eines teilweise geschlossenen Raumes, der eine Überdachung und mehr als zwei Wände aufweist, gilt Folgendes (Beispiel 4 und 5)
 - (1) Mindestens 25% der gesamten Wandfläche sind vollständig offen.
 - (2) Insgesamt sind mindestens 30% der verbleibenden Wandseiten, Rückwand- und Stirnwandflächen offen und frei.
 - (3) Bei Balkonen müssen mindestens 20% der gesamten Wandfläche offen und frei bleiben.

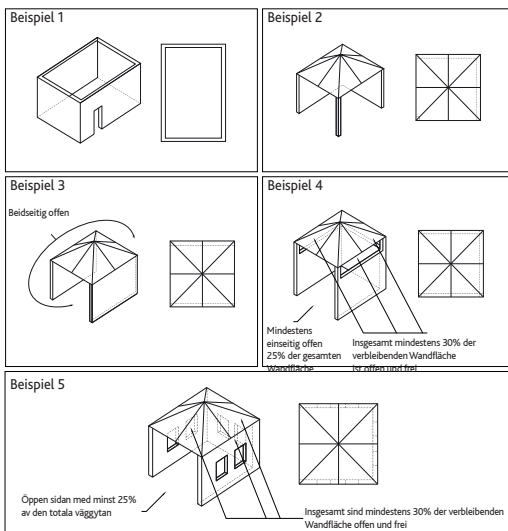

Einleitung und Gerätespezifikationen

German

Gas Cobb - nur für den Gebrauch mit Einwegkartuschen

Wichtig: Lesen Sie diese Gebrauchsanweisungen sorgfältig durch und machen Sie sich mit dem Gerät vertraut, bevor Sie es an den Gasbehälter anschließen. Bewahren Sie diese Anleitung für den zukünftigen Gebrauch auf. Bei Ihrem Gas Cobb handelt es sich um ein tragbares Kochgerät für den Außenbereich. Mit dem Gas Cobb können Sie grillen, braten, rösten und backen. Sie können alles, überall und jederzeit kochen.

- Eine unsachgemäße Montage kann gefährlich sein und zu Verletzungen führen.
- Nicht für den Gebrauch durch Kinder.

Der Gas Cobb erfüllt die GASGERÄTEVERORDNUNG 2016/426 für Gasgeräte und den harmonisierten Standard EN521: 2006. Für den Gebrauch mit einer 445 g/788 ml Butangaskartusche vorgesehen (gemäß dem Standard EN417 und nur von Coleman

Spezifikationen

CE 2531-19

Gerätename	Freiland Gas Grill
Modell Nr.	PGA002/003/004
Geräteklasse	Dampfdruck – Butan
Gasart	Butan
Dieses Gerät darf nur mit einer Einwegkartusche gemäß EN417 verwendet werden. Es ist gefährlich, andere Arten von Gaskartuschen zu verwenden. Zur Verwendung mit einer 445 g/788 ml Butankartusche, die nach EN417 hergestellt wurde.	
Düsengröße	0.57mm
Nennwärmeleistung	1.3kW (95g/h)
PIN-Code	2531CT-0022
Identifikationsnummer	PGA002/003/004
Hergestellt in Vietnam	Nur in gut belüfteten Räumen verwenden.
Die individuelle Seriennummer finden Sie auf der Grundplatte des Gerätes.	
ACHTUNG! Nur im Freien verwenden. Siehe Betriebsanleitung.	
VORSICHT: Zugängliche Teile können sehr heiß sein. Halten Sie kleine Kinder fern. KOHLENMONOXID-GEFAHR - Die Verwendung dieses Geräts in einem geschlossenen Raum kann zum Tode führen. Nicht in Wohnwagen, Zelten, Wasserfahrzeugen, Autos, Wohnmobilen oder ähnlichen Orten verwenden.	

Warnungen

- Vergewissern Sie sich, dass die Dichtungen zwischen dem Gerät und der Gaskartusche entsprechend vorhanden und in gutem Zustand sind, bevor Sie die Gaskartusche anschließen.
- Benutzen Sie die Kartusche nicht, wenn sie beschädigt ist oder die Dichtungen verschlissen sind.
- Benutzen Sie keine undichte, beschädigte oder nicht richtig funktionierende Kartusche.
- Der Gas Cobb muss während des Betriebs auf einer ebenen Fläche stehen.
- Der Gas Cobb muss während des Betriebs fern von brennbaren Materialien und mindestens 1 m von angrenzenden Oberflächen (Wand, Decke usw.) stehen.
- Gasbehälter sind an einem gut belüfteten Ort auszuwechseln, bevorzugt im Außenbereich, fern von jeglichen Entzündungsquellen, wie offenen Flammen, Zündflammen, elektrischem Feuer usw.
- Wenn Sie ein Leck an der Kartusche vermuten (Gasgeruch), bringen Sie die Kartusche umgehend an einen gut belüfteten, flammenfreien Ort, wo das Leck entdeckt und gestopft werden kann. Versuchen Sie nicht, Undichtigkeiten mit Hilfe einer Flamme zu finden. Verwenden Sie stattdessen Seifenwasser (50 % Wasser – 50 % flüssige Seifenlauge).
- VORSICHT: Zugängliche Bauteile (z. B. der Deckel) können sehr heiß werden. Halten Sie Kinder von dem Gerät fern.
- KOHLENMONOXIDGEFAHR - Die Verwendung dieses Geräts in einem geschlossenen Raum kann zum Tod führen. Nicht in Wohnwagen, Zelten, Schiffen, Autos, Wohnmobilen oder ähnlichen Orten verwenden.
- Dieses Gerät darf nur im Freigelände mit natürlicher Belüftung ohne stagnierende Bereiche verwendet werden, in denen Gasleckagen und Verbrennungsprodukte durch Wind und natürliche Konvektion rasch verteilt werden.
- Bauen Sie den Gas Cobb oder die Gaskartusche in keiner Weise um.
- Lagern oder benutzen Sie keine brennbaren Flüssigkeiten oder Dämpfe in der Nähe des Gas Cobb.
- Dieses Gerät kann geruchloses Kohlenmonoxid erzeugen, weshalb es nicht in Räumen zu benutzen ist. Benutzen Sie Ihren Gas Cobb in einem gut belüfteten Bereich.
- Versuchen Sie nicht, die inneren Bauteile zu manipulieren oder jegliche Komponente des Gas Cobb umzubauen.
- Halten Sie Ihren Gas Cobb jederzeit sauber.
- Gießen Sie keine Flüssigkeit in die Innenschale, wenn diese noch heiß ist.
- Lassen Sie kein heißes Fett oder Öl unbeaufsichtigt auf dem Grill des Gas Cobb. Dies könnte zu einem Brand führen.
- Sollte ein Feuer (Fett, Öl usw.) ausbrechen, schalten Sie umgehend den Brenner aus und lassen Sie den Deckel geschlossen, bis das Feuer erloschen ist.
- Der Gas Cobb kann eine potenzielle Feuergefahr darstellen, wenn er nicht vorsichtig gehandhabt wird.
- Manipulieren oder bewegen Sie die Kartusche nicht während des Gebrauchs.
- Befolgen Sie sorgfältig die Montageanweisungen in dieser Anleitung.
- Die Gaskartusche muss nach dem Gebrauch, oder wenn sie gelagert wird, von dem Gerät getrennt werden.
- Bewahren Sie keine Ersatz- oder getrennten Gaskartuschen in der Nähe des Grills auf.
- Benutzen Sie den Gas Cobb nur für den dafür vorgesehenen Zweck.
- Nach einem gewissen Lagerungszeitraum ist der Gas Cobb auf Gaslecks zu überprüfen.
- Sollte der Brenner während des Betriebs erlöschen, schalten Sie den Regler umgehend auf „Off“. Öffnen Sie den Deckel und warten Sie fünf Minuten, bevor Sie versuchen, den Brenner neu zu entzünden. Lesen Sie bitte die Zündanweisungen in dieser Anleitung.
- Halten Sie den Kochbereich frei von entzündbaren Dämpfen und Flüssigkeiten, wie Benzin, Alkohol oder brennbarem Material.
- Der Gas Cobb darf nicht an eine wiederauffüllbare Kartusche angeschlossen werden. Dieses Gerät ist nur mit Einwegkartuschen zu benutzen.
- Vergewissern Sie sich, dass alle drei Abstandshalter vor, während und nach dem Kochen an ihrem Platz sind.
- Versuchen Sie nicht, den Gasregler oder jegliche Gasarmatur zu trennen, solange Ihr Grill in Betrieb ist.
- Eine verbeulte oder rostige Kartusche kann gefährlich sein und ist von Ihrem Gaszulieferer zu überprüfen.
- Obwohl Ihre Kartusche möglicherweise leer erscheinen mag, kann noch immer Gas darin enthalten sein. Die Kartusche ist entsprechend zu transportieren und zu lagern.

Nutzung von Gaskartuschen

German

Nutzung von Gaskartuschen - Modell PGA002/003/004

Modell PGA001 – Verwenden Sie nur Gaskartuschen gemäß den Spezifikationen EN 417 für Europa.

Anschließen der Gaskartusche an den Premier Gas Cobb (Modell PGA002/003/004)

- Schließen Sie die Gaskartusche stets fern von offenen Flammen oder Zündquellen an.
- Die Gaskartusche ist im Außenbereich anzuschließen, um Gefahren zu vermeiden.
- Vergewissern Sie sich, dass die Gummidichtung der Kartusche in gutem Zustand ist und richtig sitzt (siehe Betriebsanleitung des Herstellers für Gaskartuschen). Der Reglerknopf muss auf „Off“ stehen.
- Die Kartusche im Uhrzeigersinn handfest auf den Regler schrauben.
- Wenn Sie einen Gasgeruch wahrnehmen, vergewissern Sie sich, dass der Regler auf „Off“ steht. Schrauben Sie die Gaskartusche ab, wobei Sie die Kartusche nach links (gegen den Uhrzeigersinn) drehen. Drehen Sie die Kartusche erneut auf und vergewissern Sie sich, dass das Kartuschengewinde nicht verkantet ist. Achten Sie darauf, dass die Dichtung richtig sitzt. Benutzen Sie keine offene Flamme, um die Kartusche auf Undichtigkeit zu prüfen.
- Prüfen Sie, ob der „O“-Reglerring ordentlich sitzt und nicht beschädigt ist. Siehe Abbildung A.
- Unter Zuhilfenahme von Seifenwasser (50% Wasser – 50% flüssige Seifenlauge) können Sie die Kartusche auf Lecks überprüfen, indem Sie das Seifenwasser auf die Verbindungen geben. Sollten sich Blasen bilden, dann ist ein Leck vorhanden. Wenn das Leck noch immer vorhanden ist, nachdem Sie die Kartusche erneut angeschlossen haben, bringen Sie die Kartusche zur Überprüfung bitte zu Ihrem Händler vor Ort zurück. Entfernen Sie die leere Kartusche, indem Sie sie links herum (gegen den Uhrzeigersinn) abdrehen.
- Öffnen oder zünden Sie Kartuschen nicht an, auch wenn sie leer sind.

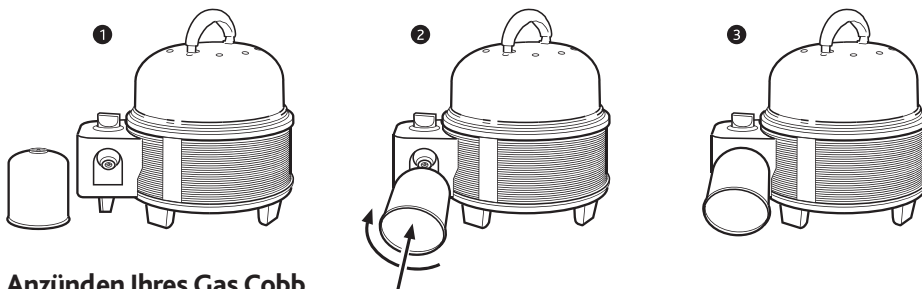

Anzünden Ihres Gas Cobb

- Bevor Sie Ihren Gas Cobb anzünden, vergewissern Sie sich, dass die Kartusche richtig angeschlossen ist und dass Sie sich in einem Bereich ohne entzündbare Flüssigkeiten oder Dämpfe befinden.
- Der Cobb Gas Grill muss stabil, eben und sicher aufgestellt werden. Entfernen Sie den Deckel und das Zubehör, um den Brenner freizulegen.
- Drehen Sie den Reglerknopf gegen den Uhrzeigersinn und drücken Sie anschließend den Zündknopf. Sollte die Flamme nicht beim ersten Versuch zünden, so wiederholen Sie den Vorgang, bis der Funke das Gas entzündet.
- Sobald das Gerät entzündet wurde, kann die Flamme mithilfe des Reglers je nach Bedarf hoch oder niedrig eingestellt werden.
- Legen Sie die Grillplatte auf die Innenschale und lassen Sie sie drei Minuten unter dem aufgesetztem Deckel heiß werden bevor Sie Grillgut auflegen.

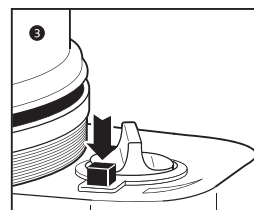
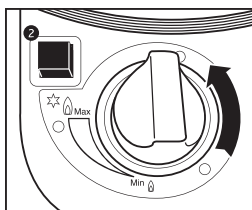
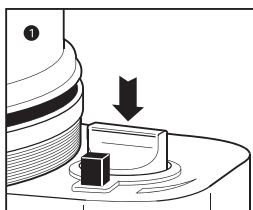

Wie Sie Ihre Kanisterhalterung installieren

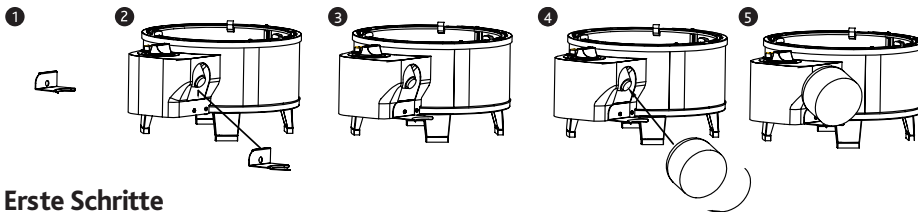

Erste Schritte

- Tragen Sie vor dem Garen eine dünne Schicht Trennspray auf die Oberfläche der Zubehörteile auf. Dies erleichtert die anschließende Reinigung.
- Setzen Sie das Zubehör auf die Innenschale.
- Setzen Sie die Zubehörteile auf die Innenschale und lassen Sie das Zubehör drei (3) Minuten bei aufgesetztem Deckel erhitzen.
HINWEIS: Verschiedene Zubehörteile erfordern möglicherweise unterschiedliche Vorheizzeiten. Einzelheiten entnehmen Sie bitte der Verpackung des Zubehörs.
- Die Größe und das Gewicht des Garguts bestimmen die Garzeit.
- Sie können braten oder grillen, mit oder ohne Deckel.
- Steak-Gerichte lassen sich besser ohne Deckel zubereiten. Sollte es jedoch kalt und windig sein, verwenden Sie besser den Deckel. Sie werden erkennen, was am besten dem jeweiligen Bedarf entspricht, während Sie die Vielseitigkeit des Gas Cobb erkunden.
- Tiefgefrorenes muss vor dem Garen vollständig aufgetaut sein.
- Wenn Sie mit dem Bratenrost (optionales Zubehör) rösten, muss das Gargut während des Garens nicht gewendet werden.
- Widerstehen Sie der Versuchung, zu oft nach dem Gargut zu sehen. Je öfter Sie den Deckel anheben, desto länger dauert der Gargvorgang.
- Fisch oder Meeresfrüchte können mit oder ohne Deckel gegart werden.
- Beim Braten und Backen muss der Deckel aufgesetzt sein, um einen Ofeneffekt zu erzeugen.

Entfernen der Gaskartusche

- Vergewissern Sie sich, dass die Kartusche leer ist, bevor sie ausgetauscht wird (schütteln Sie die Kartusche, um eventuell darin befindliche Flüssigkeit zu hören).
- Vergewissern Sie sich, dass der Brenner aus ist, bevor Sie den Gasbehälter entfernen.
- Schrauben Sie die Gaskartusche gegen den Uhrzeigersinn ab, bis sie sich vom Gas Cobb löst.
- Entsorgen Sie die Kartusche gemäß lokalen Umweltrichtlinien.

Reinigen Ihres Gas Cobb

- Nehmen Sie die Innenschale zur Reinigung aus der Außenschale des Gas Cobb.
- Achten Sie darauf, Ihren Gas Cobb nach dem Gebrauch stets zu reinigen, da sich Fettrückstände entzünden können.
- Verwenden Sie keine Scheuermittel zur Reinigung der Antihafbeschichtungen.
- Stellen Sie den Cobb nicht in eine Geschirrspülmaschine und tauchen Sie ihn nicht in Wasser, da hierdurch die Düse verstopfen kann.
- Weichen Sie die Zubehörteile sofort nach dem Gargvorgang in heißem Seifenwasser ein und verwenden Sie keine Scheuermittel zur Reinigung. Lassen Sie die Zubehörteile vor dem Reinigen erst abkühlen.

Lagerung Ihres Cobb

- Die Kartusche muss vom Gas Cobb getrennt werden, wenn dieser nicht benutzt wird.
- Wenn Sie Ihren Gas Cobb über einen längeren Zeitraum einlagern, geben Sie eine dünne Schicht Pflanzenöl auf alle Oberflächen mit Ausnahme der Düse.
- Nach einer Einlagerung ist der Gas Cobb vor dem Gebrauch auf Gaslecks und auf jegliche Verstopfungen der Brennerleitung zu überprüfen.
- Gasflaschen sollten im Freien in einem gut belüfteten Bereich außerhalb der Reichweite von Kindern gelagert werden. Jede Innenlagerung muss der Norm AS / NZS 1596 entsprechen.

Fehlerbehebung

German

Problem	Prüfung	Lösung
Keine oder sehr niedrige Flamme	Leere Gaskartusche	A. Schütteln Sie die Kartusche, um zu prüfen, ob sich noch Flüssiggas im Zylinder befindet.
	Verstopfte oder teilweise verstopfte Düse	A. Versuchen Sie nicht, sie zu reinigen, da die Düse hierbei beschädigt werden kann und das Gerät dadurch unsicher wird. B. Tauschen Sie die Düse gegen eine neue Düse aus (Düse BTU 7500 für Cobb-Modell PGA002/003/004), die bei ihrem Cobb-Händler vor Ort erhältlich ist.
Die Flammenhöhe ist nicht gleichmäßig.		A. Ursache kann „schmutziges“ Gas sein. Tauschen Sie die Gaskartusche aus.
Rückbrand, d. h. Entzündung unter der Brennerkappe		A. Schalten Sie den Reglerknopf umgehend aus und treten Sie zurück, bis die Flammen erloschen sind. B. Bringen Sie Ihren Gas Cobb zur Überprüfung zu Ihrem Cobb-Händler vor Ort.

Wartung

- Eine normale Flamme ist blau und kann orangefarbene Spitzen haben. Wenn die Flamme gelb ist, stellen Sie die Belüftungsöffnungen ein.
- Wenn die Flamme nicht blau wird, könnte das Venturirohr verstopft, oder die Düse nicht ordnungsgemäß eingesetzt sein. Der Gas Cobb ist mit einer 0,57-mm-Düse ausgestattet. Sollte die Düse verstopft sein, so versuchen Sie nicht, dies selbst zu beheben. Die Düse ist durch eine entsprechend neue Düse zu ersetzen. Ihr Gaslieferant vor Ort kann diesen austauschen.
- Regler – Der Regler ist ein wesentlicher Bestandteil des Cobb. Tauschen Sie dieses Bauteil nicht aus. Senden Sie Ihren Cobb für den Austausch des Reglers an Ihren Cobb-Händler.
- Dieses Gerät darf nur von einer autorisierten Person gewartet werden.

Wir empfehlen Ihnen, die Brennerleitung jährlich inspizieren zu lassen, oder wenn das Gerät nicht regelmäßig genutzt wird.

Vis Vis et évacuation
d'air comburant
Attention: ne pas
obstruer l'évacuation
d'air comburant.

Voir l'image du tube du brûleur ci-dessous
pour savoir ce qu'il faut vérifier.

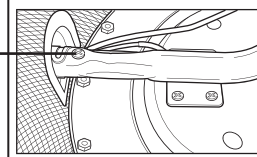

„O“-Reglerring



Abbildung A

Cobb-Zubehör

German

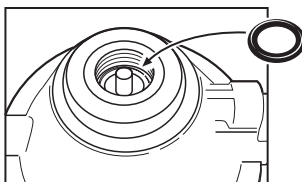
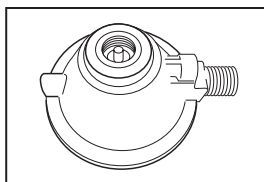

COBB PREMIER +



COBB SUPREME



COBB PRO



GRILLBESTECK



BRATPFANNE



COBB GRIDDLE+



BRATENROST



HÄHNCHENGRILLSTÄNDER



SCHNEIDEBRETT



EINWEG-INNER SCHALE



COBB THERMOMETER



PIZZASTEIN



BRÖTBÜCHSE



DECKELVERLÄNGERUNG



DECKELHALTER



UTENSILIEN

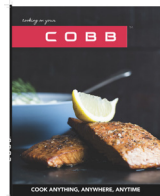

KOCHBUCH



Cobb International (PTY) Ltd.
PO Box 68113
Bryanston
Südafrika
2021

Bitte
frankieren

Kunden-Feedback-Karte und Garantieprüfung

COBB

COBB GAS

™



Kunden-Feedback-Karte und Garantieprüfung

Ihr Feedback zu Ihrer Erfahrung mit dem Cobb wird geschätzt. Auf diese Weise hoffen wir, unsere Produkte und Dienste verbessern zu können. Wenn Sie wünschen, können Sie Ihr Feedback auch an Cobb faxen, unter (+2711) 463-1434. E-Mail an Cobb: cobb@cobbglobal.com

Personenbezogene Angaben

Kaufdatum des Cobb

Wo gekauft

Seriennummer (diese finden Sie an der Innenseite der Außenschale)

Name

Titel

Geburtsdatum

Nachname

Anschrift

Telefon ()

Fax ()

Handy ()

E-Mail-Adresse

Bitte markieren Sie die entsprechenden Artikel.

Bitte halten Sie mich über neue Cobb-Entwicklungen auf dem Laufenden.

Bitte kontaktieren Sie mich in Bezug auf Verkaufsangebote.

COBB

TM

COBB GAS



TM

COBB

COBB GAS



CE
2531-19

Cobb Gas Handleiding

Cobb International (PTY) Ltd.
PO Box 68113 • Bryanston 2021 • South Africa
Tel: (+27 11) 463 1235 • Fax: (+27 11) 463 1434
E-mail: cobb@cobbglobal.com • www.cobbglobal.com



Garantie

1. COBB GAS 2 YEAR LIMITED WARRANTY

If inspection confirms that it is defective in material or workmanship, Cobb International (PTY) Ltd will provide free replacement of parts or exchange a new Cobb Gas. Transport and handling will be for the users account.

This warranty is void if:

- The Cobb Gas is explicitly or implicitly modified, tampered with, altered or repaired in any way by persons other than authorised representatives of Cobb International (PTY) Ltd.
- The Cobb Gas has been damaged through misuse, negligence, accident or natural calamities.
- The Cobb Gas has not been cleaned after each use.

For services under this warranty contact your local Cobb Gas dealer, describing the problem including your proof of purchase.

2. GARANTIE LIMITÉE DE 2 ANS POUR LE GAS COBB

Si l'inspection confirme un défaut matériel ou de fabrication, Cobb International (PTY) Ltd effectuera gracieusement un remplacement des pièces ou procédera à l'échange du Gas Cobb contre un appareil neuf. Le transport et la manutention seront à la charge de l'utilisateur.

Cette garantie prend fin si :

- Le Gas Cobb est explicitement ou implicitement modifié, altéré, changé ou réparé d'un quelconque manière par une personne autre que les représentants habilités de Cobb International (PTY) Ltd.
- Le Gas Cobb a été endommagé en raison d'une mauvaise utilisation, de négligence, d'un accident ou de catastrophes naturelles.
- Le Gas Cobb n'a pas été nettoyé après chaque utilisation.

Pour bénéficier des services de cette garantie, il suffit de contacter votre revendeur local Gas Cobb en décrivant le problème et en joignant votre justificatif d'achat.

3. COBB GASOLGRILL MED 2 ÅRS BEGRÄNSAD GARANTI

Om det vid inspektionen visar att produkten är defekt i material eller utifrån, kommer Cobb International (PTY) Ltd att kostnadsfritt erbjuda gratis byte av delar eller byta ut den för en ny Cobb gasolgrill. Transport och hantering kommer att debiteras användares konto.

Garantin gäller inte om:

- Cobb gasolgrill modifieras direkt eller indirekt, bearbetas, ändras eller repareras på något sätt av andra än auktoriserade representanter för Cobb International (PTY) Ltd
- Cobb gasolgrill har skadats genom missbruk, oaksamhet, olyckor eller naturkatastrofer.
- Cobb gasolgrill inte har rengjorts efter varje användning

För service inom ramen för denna garanti kontakta din lokala Cobb gasolgrill återförsäljare, och beskriv problemet inklusive inköpsbevis.

4. GARANTÍA DE 2 AÑOS EN LA BARBACOA COBB GAS

Si se confirma en la inspección que la barbacoa presenta defectos materiales o de fabricación, Cobb International (PTY) Ltd suministrará gratuitamente las piezas de repuesto correspondientes o cambiará la barbacoa por una nueva. El transporte y la tramitación corren a cargo del cliente.

Esta garantía queda anulada si:

- La barbacoa ha sido modificada de manera explícita o implícita, manipulación indebida, si ha sufrido alteraciones o reparaciones de cualquier índole efectuadas por personas que no sean los representantes autorizados de Cobb International (PTY) Ltd.
- La barbacoa ha resultado dañada debido a un uso indebido, negligencia, accidente o por desastres naturales.
- La barbacoa no ha sido limpiada después de cada uso.

Para solicitar los servicios cubiertos por esta garantía, rogamos se ponga en contacto con su distribuidor local de barbacoas Cobb Gas, describiendo el problema y presentando el correspondiente justificante de compra.

5. DUE ANNI DI GARANZIA PER GAS COBB

Se da eventuali controlli risultassero imperfezioni inerenti il materiale o la lavorazione, Cobb International (PTY) Ltd effettuerà sostituzione gratuita dei pezzi difettosi o il cambio con un nuovo Gas Cobb. Trasporto e imballaggio saranno a carico degli utenti.

La garanzia non è valida nei casi in cui:

- Gas Cobb abbia esplicitamente o implicitamente subito modifiche, manomissioni, alterazioni o riparazioni di alcun tipo da persone diverse da rappresentanti autorizzati di Cobb International (PTY) Ltd.
- Gas Cobb sia danneggiato in seguito ad uso improprio, negligenza, incidente o calamità naturali.
- Gas Cobb non sia stato pulito dopo ogni uso.

Per i servizi coperti dalla presente garanzia, contattare il proprio rivenditore locale di Gas Cobb fornendo una descrizione del problema e acclusa prova di acquisto.

6. GAS COBB - 2 JAHRE BEGRENZTE GEWÄHRLEISTUNG

Sollte eine Inspektion zu dem Ergebnis führen, dass ein Material- oder Produktionsfehler vorliegt, so übernimmt Cobb International (PTY) Ltd. einen kostenfreien Austausch von Bauteilen oder den Ersatz durch einen neuen Gas Cobb. Der Transport und die Handhabung gehen zu Lasten des Benutzers.

Diese Gewährleistung ist ungültig, wenn:

- der Gas Cobb ausdrücklich oder stillschweigend in irgendeiner Weise von einer Person umgebaut, manipuliert, abgeändert oder repariert wurde, sofern diese kein zugelassener Vertreter von Cobb International (PTY) Ltd. ist;
- der Gas Cobb durch Zweckfremdung, Fahrlässigkeit, Unfall oder natürliche Katastrophen beschädigt wurde;
- der Gas Cobb nicht nach jedem Gebrauch gereinigt wurde.

Für Dienstleistungen im Rahmen dieser Gewährleistung kontaktieren Sie Ihren Cobb-Händler vor Ort mit Ihrem Kaufnachweis und beschreiben Sie das Problem.

7. GAS COBB 2 JAAR BEPERKTE GARANTIE

Als uit onderzoek blijkt dat er een defect in het materiaal of het product is, zal Cobb International (PTY) Ltd gratis onderdelen vervangen of een nieuwe Gas Cobb leveren. Kosten voor vervoer en behandeling zijn voor rekening van de gebruiker.

Deze garantie geldt niet wanneer:

- aan de Gas Cobb veranderingen zijn aangebracht, ermee geknoeid is of het op welke manier dan ook veranderd of gerepareerd is door personen anders dan geautoriseerde vertegenwoordigers van Cobb International (PTY) Ltd
- de Gas Cobb beschadigd is door verkeerd gebruik, nalatigheid, een ongeluk of natuurrampen
- de Gas Cobb niet schoongemaakt is na ieder gebruik

Om gebruik te maken van deze garantie dient u contact op te nemen met uw lokale Gas Cobb dealer, het probleem beschrijven en uw aankoopbewijs tonen.

8. ГАЗОВОЕ ОБОРУДОВАНИЕ COBB 2 ОГРАНИЧЕНИЕ ГАРАНТИИ

Если при проверке будет подтверждено, что имеет место дефективный материал, либо несоответствующее качество работ, Cobb International (PTY) Ltd произведет бесплатную замену частей либо обменяет старое оборудование Gas Cobb на новое. Транспортировка и установка будут осуществляться за счет заказчика.

Действие гарантии прекращается, если:

- Газовое оборудование Cobb было изменено, модифицировано, либо отремонтировано людьми, не являющимися авторизованными представителями Cobb International (PTY) Ltd
- Газовое оборудование Cobb было повреждено во время использования, вследствие небрежного отношения, несчастного случая, либо природных катаклизмов.
- Очистка газового оборудования Cobb не производилась после каждого использования

Для получения услуг в рамках гарантии свяжитесь с вашим местным дилером газового оборудования Cobb, опишите проблему и предоставьте доказательства совершения покупки.

9. COBB GASGRILL 2 ÅRS FABRIKSGARANTI

Hvis en undersøgelse bekræfter, at der forekommer materiale- eller fabriktionsfejl, vil Cobb International (PTY) Ltd sørge for gratis erstatning af dele eller bytte til en ny Cobb gasgrill. Transport og håndtering sker for kundens regning.

Garantien bortfalder hvis:

- Din Cobb gasgrill åbenlyst eller indirekte er blevet modificeret, manipuleret med, forandret eller på anden måde forsøgt repareret af andre end fagpersoner autoriserede af Cobb International (PTY) Ltd.
- Din Cobb gasgrill er blevet udsat for pga. forkert brug, uagtsomhed, uheld eller naturkatastrofer.
- Din Cobb gasgrill ikke er blevet rengjort efter hver brug.

For service omfattet af denne garanti, kontakt da din lokale forhandler af Cobb gasgrill og beskriv problemet. Husk at medbringe købskvittering.

Montage

Dutch

Onderdelenlijst

- A. Handgreep
- B. Deksel
- C. Accessoires
- D. Korn
- E. Rubbertjes
- F. Brander
- G. Mantel
- H. Voet
- I. Verstelbaar been
- J. Handvat
- K. Regelaar
- L. Mantel gasbranderhouder
- M. Bus Bracket

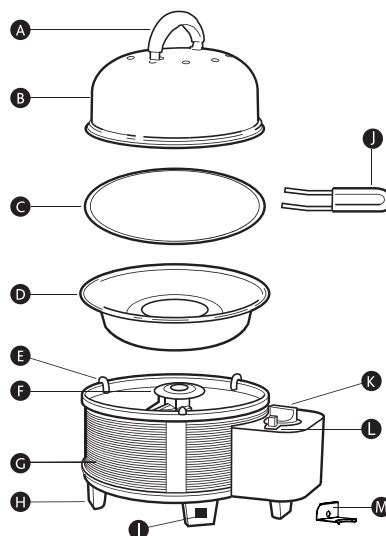

Montage Handgreep

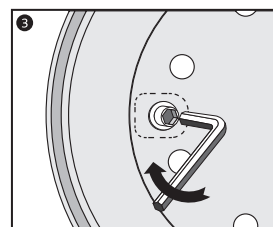
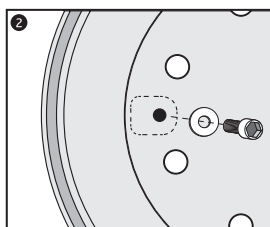
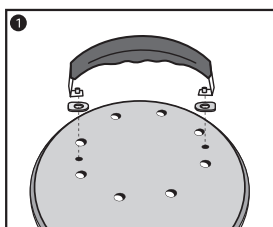

Bescherming tijdens vervoer

Verwijder alle kartonnen, papieren, plastic en/ of polystyreen verpakkingen voordat u het toestel gebruikt

Opmerking: verwijder de zwarte, siliconen rubbertjes (onderdeel "E" in de bovenstaande afbeelding) niet, omdat ze horen bij de Cobb en geen deel uitmaken van de verpakking. Controleer altijd of de rubbertjes niet beschadigd zijn en vóór, tijdens en na het koken zijn aangebracht.

Montage

Montage Voet

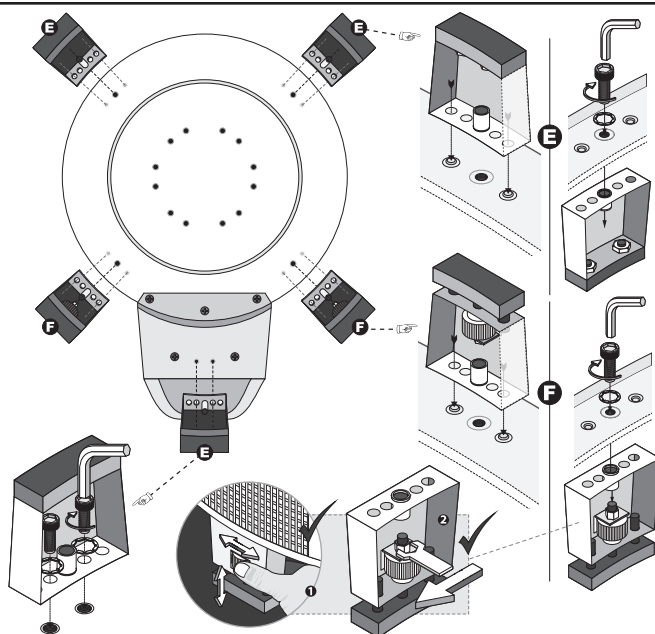
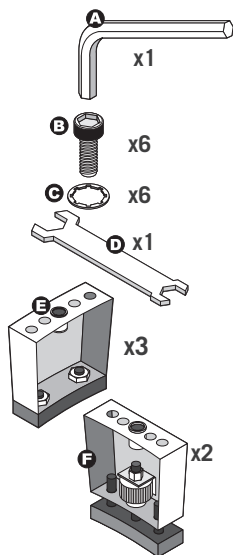

Elke afgesloten ruimte waarin het apparaat wordt gebruikt moet voldoen aan een van de volgende voorwaarden:

- (A) Een ruimte met vier muren, maar zonder afdak. (Voorbeeld 1)
- (B) Een gedeeltelijk afgesloten ruimte met afdak en met maximum twee muren (Voorbeelden 2 en 3)
- (C) In geval van een gedeeltelijk afgesloten ruimte met afdak en maximum twee muren, is het volgende van toepassing (Voorbeeld 4 en 5)
 - (1) Minstens 25% van de muur is volledig open.
 - (2) 30% of meer in totaal van de zijde van de overblijvende muren, zowel achter als voorkant, is open en wordt niet belemmerd.
 - (3) In geval van een balkon, is 20% of meer van alle muren open en niet belemmerd.

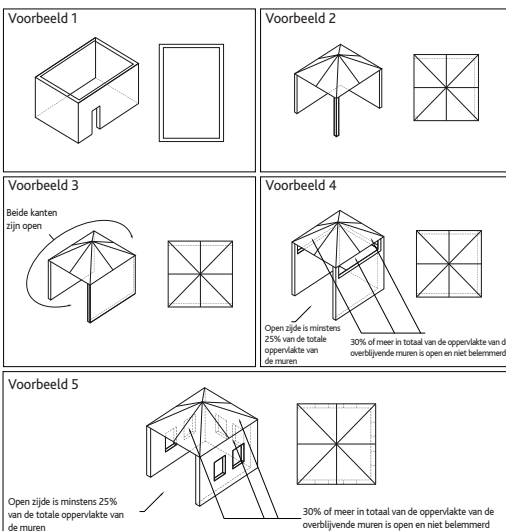

Introductie en specificaties van het toestel

Dutch

Gas Cobb – alleen te gebruiken met wegwerp gasbusjes.

Belangrijk: lees deze gebruiksaanwijzing zorgvuldig door, zodat u het toestel leert kennen voordat u het aansluit op een gasbusje. Bewaar deze gebruiksaanwijzing om het later nog eens te kunnen lezen.

Uw Gas Cobb is een draagbaar kooktoestel voor buiten. U kunt met de Gas Cobb grillen, braden, roosteren en bakken. U kunt alles, overal, altijd koken.

- Een onjuiste montage kan gevaarlijk zijn en kan verwondingen veroorzaken.
- Niet te gebruiken door kinderen.

De Gas Cobb voldoet aan GASAPPARAATVERORDENING 2016/426 en volgt de EN521 norm: 2006. Te gebruiken met een 445 g/788 ml butaanpatroon, gemaakt door Coleman in overeenstemming met EN417.

Gegevens

CE 2531-19

Naam toestel	Gasbarbecue voor buiten
Modelnr.	PGA002/003/004
Categorie van het toestel	Stoomdruk – butaan
Type gas	Butaan
Dit toestel mag uitsluitend gebruikt worden met een wegwerpcontainer overeenkomstig EN417. Het is gevaarlijk om een andere type gasfles aan te sluiten. Voor uitsluitend gebruik met een butaanfles van 445 g/788 ml in overeenkomst met EN417.	
Straalgrootte	0.57mm
Nominale warmtebelasting	1.3kW (95g/h)
Pincode	2531CT-0022
Identificatienr.	PGA002/003/004
Made in Vietnam	Uitsluitend gebruik in goed geventileerde ruimte
Voor het unieke serienummer zie basisplaat.	
WAARSCHUWING! Uitsluitend voor gebruik buiten. Raadpleeg de gebruiksaanwijzingen.	
OPGELET: Bereikbare onderdelen kunnen zeer heet worden. Houd buiten bereik van kleine kinderen. KOOLMONOXIDEGEVAAR – Het gebruik van dit toestel in een afgesloten ruimte kan de dood veroorzaken. Gebruik niet in caravan, tent, boot, auto, mobilhome of soortgelijke locaties.	

Waarschuwingen

- Controleer of de afdichtingen tussen het toestel en het gasbusje op hun plaats zitten en of ze in een goede conditie zijn, voordat u een gasbusje aansluit.
- Gebruik het gasbusje niet als deze een beschadigde of versleten afdichting heeft.
- Gebruik geen gasbusje dat lekt, beschadigd is of die niet goed werkt.
- De Gas Cobb moet op een vlakke ondergrond gebruikt worden.
- Gebruik de Gas Cobb niet in de buurt van ontvlambaar materiaal en zet hem op minstens 1 meter afstand van muren en plafond.
- Gasbusjes moeten verwisseld worden op een goed geventileerde plek, het liefst buiten en niet in de buurt van ontstekingsbronnen zoals open vuur, waakvlammen, elektrische warmtebronnen enz.
- Als u vermoedt dat het gasbusje lekt (u ruikt gas), breng hem dan onmiddellijk naar buiten naar een goed geventileerde plaats zonder ontstekingsbronnen. Daarna kunt u het lek opsporen en stoppen. Probeer niet het lek op te sporen door middel van een vlam. Gebruik zeepwater (een oplossing van 50% water - 50% vloeibare zeep).
- **WAARSCHUWING:** toegankelijke delen (b.v. het deksel) kunnen erg heet worden. Houd kinderen uit de buurt van het toestel.
- **GEVAREN KOOLMONOXIDE** - Gebruik van dit apparaat in een afgesloten ruimte kan de dood tot gevolg hebben. Niet gebruiken in caravans, tenten, vaartuigen, auto's, stacaravans of vergelijkbare locaties.
- Dit apparaat mag alleen worden gebruikt in een bovengrondse openluchtsituatie met natuurlijke ventilatie, zonder stilstaande gebieden, waar gaslekage en verbrandingsproducten snel worden verspreid door wind en natuurlijke convectie.
- Verander op geen enkele manier iets aan de Gas Cobb of het gasbusje.
- Bewaar of gebruik geen ontvlambare vloeistoffen of gassen in de buurt van de Gas Cobb.
- Dit toestel kan koolmonoxide, wat reukloos is, uitstoten. Gebruik het daarom niet binnenshuis. Gebruik uw Gas Cobb altijd in een goed geventileerde ruimte.
- Verander de onderdelen binnenin of andere onderdelen van de Gas Cobb niet.
- Houd uw Gas Cobb altijd schoon.
- Giet geen vloeistof in de binnenkom als deze nog warm is.
- Laat geen heet vet of olie onbeheerd achter op de (basis)plaat van de Gas Cobb. Dit kan brandgevaar veroorzaken.
- Ontstaat er brand (vet, olie enz.), draai dan alle branders uit en houd het deksel gesloten totdat het vuur gedoofd is.
- De Gas Cobb kan brandgevaar opleveren als er niet voorzichtig mee omgegaan wordt.
- Kom niet aan het gasbusje en verwijder het gasbusje niet tijdens gebruik.
- Volg de montage-instructies in deze handleiding a.u.b. nauwgezet.
- Na gebruik of wanneer het toestel opgeborgen wordt, moet het gasbusje van het toestel losgekoppeld worden.
- Bewaar geen reserve gasbusje of losgekoppeld gasbusje onder of in de buurt van de Gas Cobb.
- Gebruik de Gas Cobb alleen waar deze voor bedoeld is.
- Controleer de Gas Cobb op gaslekken als u hem een langere tijd niet gebruikt heeft.
- Als de branders tijdens gebruik uitgaan, zet dan onmiddellijk de regelknop in de "uit" stand. Open het deksel en wacht 5 minuten voordat u opnieuw probeert te ontsteken. Bekijk de instructies voor ontsteken in deze handleiding.
- Houd de ruimte waarin u kookt vrij van ontvlambare gassen en vloeistoffen zoals benzine, alcohol en brandbare materialen.
- Sluit de Gas Cobb niet aan op een hervulbaar gasbusje. Dit toestel mag alleen gebruikt worden met een wegwerp gasbusje.
- Zorg ervoor dat alle drie de rubberpjes op de rand van de mantel aangebracht zijn voor, tijdens en na het koken.
- Probeer niet de gasregelaar of een gasfitting te ontkoppelen tijdens het gebruik van het toestel.
- Een gedeukt of roestig gasbusje kan gevaarlijk zijn en moet gecontroleerd worden door uw gasleverancier.
- Hoewel een gasbusje leeg lijkt te zijn, kan er nog altijd gas in zitten. Het gasbusje moet volgens de richtlijnen bewaard en getransporteerd worden.

Bij gebruik van gasbusjes

Dutch

Bij gebruik van gasbusjes – Model PGA002/003/004

Model PGA001 Gebruik een butaan gasbusje dat voldoet aan EN 417 specificaties voor Europa.

Het plaatsen van het gasbusje in de Premier Gas Cobb (model PGA002/003/004)

- Breng het gasbusje nooit aan in de buurt van open vuur of een ontstekingsbron.
- Om schade te voorkomen moet het gasbusje buiten aangebracht worden.
- Controleer of de rubber afdichting (op het gasbusje) goed functioneert en op de goede plek zit (zie de handleiding van het gasbusje van de producent). De regelknop moet in de "uit" stand staan.
- Houd het gasbusje verticaal richting de regelaar en plaats het in de regelaar. Draai het gasbusje handvast aan met de klok mee.
- Als u gas ruikt, controleer dan of de regelknop op "uit" staat. Draai het gasbusje los door naar links te draaien (tegen de klok in) voordat u deze opnieuw aanbrengt. Zorg ervoor dat de schroefdraden goed in elkaar passen en dat de afdichting op de goede plek zit. Gebruik geen vuur om lekken op te sporen.
- Controleer of de O-ring regelaar op de juiste plaats zit en niets is beschadigd. Zie Afbeelding A.
- Breng op de aansluitingen zeepwater aan (een oplossing van 50% water - 50% vloeibare zeep) om lekken op te sporen. Als u luchtbelletjes ziet, dan is er een lek. Als het nog steeds lekt nadat u het gasbusje opnieuw heeft aangebracht, breng dan het toestel naar uw lokale leverancier om te laten controleren. Zodra het gasbusje leeg is, kunt u deze verwijderen door het linksom los te draaien (tegen de klok in).
- Verbrand of doorboor het lege gasbusje niet.

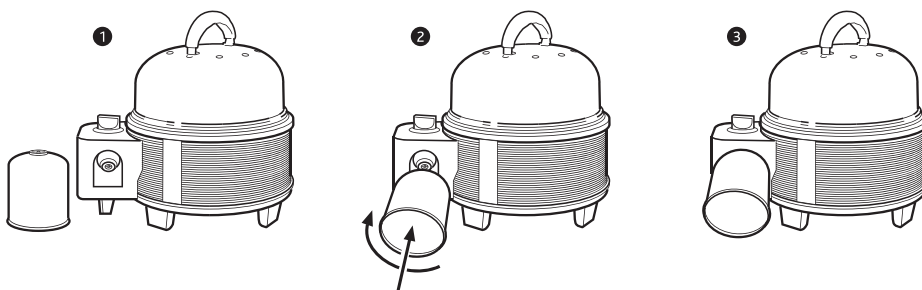

Het aansteken van uw Gas Cobb

- Zorg ervoor dat het gasbusje goed is aangesloten en dat u zich in een ruimte bevindt die vrij is van ontvlambare vloeistoffen of gas voordat u uw Gas Cobb aansteekt.
- Zet de Gas Cobb op een veilige, vlakke en stevige ondergrond. Verwijder het deksel en het accessoire om de brander te zien.
- Druk de controleknop in en draai tegen de klok in. Druk dan op de ontsteekknop. Als de vlam de eerste keer niet ontsteekt, herhaal het dan totdat de vonk het gas aansteekt.
- Zodra de vlam brandt, kunt u de hoogte ervan instellen door met de controleknop een stand te kiezen tussen laag en hoog.
- Plaats de basisplaat op de binnenkom en laat de basisplaat 3 minuten opwarmen met het deksel erop.

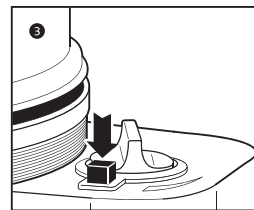
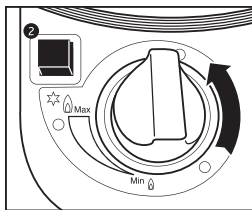
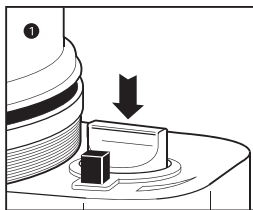

Hoe kunt u uw Canister Bracket installeren

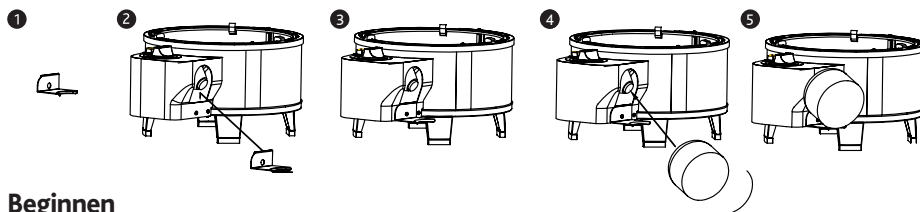

Beginnen

- Vet het oppervlak van het accessoire lichtjes in voordat u gaat koken. Dit vergemakkelijkt het schoonmaken. • Plaats het accessoire op de binnenkom.
- Plaats de accessoires op de binnenkom en laat ze accessoire 3 minuten opwarmen met het deksel erop. **OPMERKING:** Verschillende accessoires vereisen mogelijk verschillende voorverwarmingsperiodes. Raadpleeg de verpakking van de accessoires voor meer informatie.
- De hoeveelheid en het gewicht van eten bepaalt de duur van de kooktijd.
- U kunt braden of grillen, met of zonder deksel.
- Maakt u steakgerechten, dan kunt u beter koken zonder deksel. Is het echter koud en winderig, dan is het beter het deksel erop te laten. Al doende leert u wat voor u het beste werkt en hoe veelzijdig de Gas Cobb is.
- Diepvriesvoedsel moet eerst geheel ontdooid zijn voordat u het kunt bereiden.
- Wanneer u braadt met het rooster (wordt apart verkocht), is het niet nodig om het eten te keren tijdens het braden/koken.
- Controleer het eten niet te vaak. Hoe vaker u het deksel eraf haalt, hoe langer het duurt om gaar te worden.
- Vis of zeevruchten kunnen bereid worden met of zonder het deksel.
- Wanneer u braadt of bakt, moet het deksel gebruikt worden om een oveneffect te creëren.

Verwijderen van het gasbusje

- Controleer of het gasbusje leeg is voordat u deze verwisselt (schud om te horen of er nog vloeibaar gas in zit).
- Kijk of de vlammen uit zijn voordat u het gasbusje verwijdert.
- Draai het gasbusje los tegen de wijzers van de klok in totdat het loskomt van de Gas Cobb.
- Gooi het gasbusje weg volgens de lokale milieuvorschriften.

Schoonmaken van uw Gas Cobb

- Verwijder de kom uit de Gas Cobb mantel om schoon te maken.
- Houd uw Gas Cobb altijd schoon omdat achtergebleven vet kan ontbranden.
- Gebruik geen schuurmiddelen als u de anti-aanbak oppervlakten schoonmaakt.
- Zet de Cobb niet in een vaatwasser en dompel hem niet onder in water omdat dit de gasbrander kan blokkeren.
- Week de accessoires in heet zeepwater kort na het koken en gebruik geen schuurmiddelen om het schoon te maken. Zorg ervoor dat de accessoires eerst koel zijn voordat u ze wast.

Het opbergen van uw Cobb

- Wanneer u de Gas Cobb niet gebruikt moet u het gasbusje verwijderen.
- Als u uw Gas Cobb voor langere tijd opbergt, smeer dan alle oppervlaktes, behalve de gasbrander, licht in met plantaardige olie.
- Gaat u de Gas Cobb na langere tijd weer gebruiken, controleer dan eerst op gaslekken. Controleer ook of de branderbuizen vrij zijn van verstoppingen.
- Gasflessen moeten buitenshuis worden opgeslagen in een goed geventileerde ruimte buiten het bereik van kinderen. Elke binnenopslag moet voldoen aan AS / NZS 1596.

Probleemoplossing

Dutch

Probleem	Controleer	Oplossing
Geen vlam of erg kleine vlam	Leeg gasbusje	A. Schud het gasbusje om vast te stellen of er nog vloeibaar gas in de cilinder zit.
	Verstopte of gedeeltelijk verstopte gasbrander	A. Probeer dit niet zelf schoon te maken omdat dit beschadigingen kan geven aan de gasbrander, waardoor het toestel onveilig wordt. B. Vervang de gasbrander met een Jet BTU 7500 van uw lokale Cobb dealer (model PGA002/003/004).
De hoogte van de vlam is niet constant.		A. Kan worden veroorzaakt door 'slecht' gas. Vervang de gasfles
De vlam komt onder de gasbrander vandaan		A. Draai de regelkop onmiddellijk uit en neem afstand van het toestel totdat de vlammen uit zijn. B. Breng uw Gas Cobb naar uw lokale dealer om na te laten kijken.

Onderhoud

- Een normale vlam is blauw en kan oranje uiteinden hebben. Als de vlam geel is, moet u de ventilatiegaten aanpassen.
- Als de vlam niet blauw wordt, kan het zijn dat de venturibus verstopt is of dat de gasbrander niet goed vast zit. De Gas Cobb is uitgerust met een 0.57 mm gasbrander. Wanneer de gasbrander geblokkeerd raakt, probeer het dan niet zelf schoon te maken. Het moet vervangen worden door een passende gasbrander. Uw winkel waar ze gasbarbecues verkopen, kan dit vervangen.
- Probleem regelaar – de regelaar is een integraal onderdeel van de Cobb. Vervang dit onderdeel niet. Stuur uw Cobb naar uw Cobb vertegenwoordiger om de regelaar te vervangen.
- Dit apparaat mag alleen door een bevoegde persoon worden onderhouden.

We raden u aan om de slang van de brander jaarlijks te controleren, of wanneer u hem niet regelmatig gebruikt.

Schroef en verbrandingsluchtopening.
Opgelet: Blokkeer de luchtstroom naar de verbrandingsluchtopening niet.

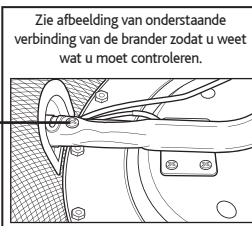

O-Rin Regelaar

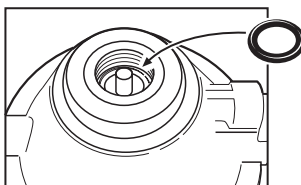
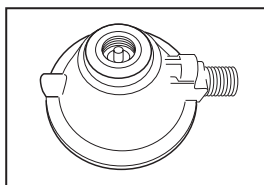

Afbeelding A

Cobb Accessoires

Dutch



COBB PREMIER +



COBB SUPREME



COBB PRO



WOKPLAAT



WOK



GRILLPLAAT+



BRAADROOSTER



KIPPENSTANDAARD



SNIJPLANK



WEGWERPBARE RING



THERMOMETER



PIZZASTEEN



BROODBLIK



DEKSELVERHOOGING

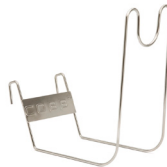

DEKSELHOUDER



KEUKENGEREI



KOOKBOEK



Cobb International (PTY) Ltd.
PO Box 68113
Bryanston
South Africa
2021

Frankering
vereist

Klanten Feedback-kaart en Garantiebewijs

COBBTM
COBB GAS



Klanten Feedback-kaart en Garantiebewijs

Uw feedback over uw Cobb-ervaring wordt op prijs gesteld. Op deze manier hopen wij ons product en onze service te kunnen verbeteren. Als u wilt, kunt u uw feedback faxen naar Cobb via tel. (+2711) 463-1434.
E-mail Cobb: cobb@cobbglobal.com

Persoonlijke gegevens

Datum van uw Cobb-aankoop

Waar aangekocht

Serienummer (te vinden aan de binnenkant van de kom)

Naam

Titel

Geboortedatum

Achternaam

Postadres

Telefoon ()

Fax ()

Mobiel ()

Email

Kruis s.v.p. de relevante artikelen aan.

Houd mij s.v.p. op de hoogte van nieuwe Cobb-ontwikkelingen.

Neem s.v.p. contact met me op m.b.t. verkoopmogelijkheden.

COBB

TM

COBB GAS



TM

COBB

COBB GAS



CE
2531-19

Cobb Gas Instruction Manual

Cobb International (PTY) Ltd.
PO Box 68113 • Bryanston 2021 • South Africa
Tel: (+27 11) 463 1235 • Fax: (+27 11) 463 1434
E-mail: cobb@cobbglobal.com • www.cobbglobal.com



гарантии

1. COBB GAS 2 YEAR LIMITED WARRANTY

If inspection confirms that it is defective in material or workmanship, Cobb International (PTY) Ltd will provide free replacement of parts or exchange a new Cobb Gas. Transport and handling will be for the users account.

This warranty is void if:

- The Cobb Gas is explicitly or implicitly modified, tampered with, altered or repaired in any way by persons other than authorised representatives of Cobb International (PTY) Ltd.
- The Cobb Gas has been damaged through misuse, negligence, accident or natural calamities.
- The Cobb Gas has not been cleaned after each use.

For services under this warranty contact your local Cobb Gas dealer, describing the problem including your proof of purchase.

2. GARANTIE LIMITÉE DE 2 ANS POUR LE GAS COBB

Si l'inspection confirme un défaut matériel ou de fabrication, Cobb International (PTY) Ltd effectuera gracieusement un remplacement des pièces ou procédera à l'échange du Gas Cobb contre un appareil neuf. Le transport et la manutention seront à la charge de l'utilisateur.

Cette garantie prend fin si :

- Le Gas Cobb est explicitement ou implicitement modifié, altéré, changé ou réparé d'un quelconque manière par une personne autre que les représentants habilités de Cobb International (PTY) Ltd.
- Le Gas Cobb a été endommagé en raison d'une mauvaise utilisation, de négligence, d'un accident ou de catastrophes naturelles.
- Le Gas Cobb n'a pas été nettoyé après chaque utilisation.

Pour bénéficier des services de cette garantie, il suffit de contacter votre revendeur local Gas Cobb en décrivant le problème et en joignant votre justificatif d'achat.

3. COBB GASOLGRILL MED 2 ÅRS BEGRÄNSAD GARANTI

Om det vid inspektionen visar att produkten är defekt i material eller utifrån, kommer Cobb International (PTY) Ltd att kostnadsfritt erbjuda gratis byte av delar eller byta ut den för en ny Cobb gasolgrill. Transport och hantering kommer att debiteras användares konto.

Garantin gäller inte om:

- Cobb gasolgrill modifieras direkt eller indirekt, bearbetas, ändras eller repareras på något sätt av andra än auktoriserade representanter för Cobb International (PTY) Ltd
- Cobb gasolgrill har skadats genom missbruk, oaksamhet, olyckor eller naturkatastrofer.
- Cobb gasolgrill inte har rengjorts efter varje användning

För service inom ramen för denna garanti kontakta din lokala Cobb gasolgrill återförsäljare, och beskriv problemet inklusive inköpsbevis.

4. GARANTÍA DE 2 AÑOS EN LA BARBACOA COBB GAS

Si se confirma en la inspección que la barbacoa presenta defectos materiales o de fabricación, Cobb International (PTY) Ltd suministrará gratuitamente las piezas de repuesto correspondientes o cambiará la barbacoa por una nueva. El transporte y la tramitación corren a cargo del cliente.

Esta garantía queda anulada si:

- La barbacoa ha sido modificada de manera explícita o implícita, manipulación indebida, si ha sufrido alteraciones o reparaciones de cualquier índole efectuadas por personas que no sean los representantes autorizados de Cobb International (PTY) Ltd.
- La barbacoa ha resultado dañada debido a un uso indebido, negligencia, accidente o por desastres naturales.
- La barbacoa no ha sido limpiada después de cada uso.

Para solicitar los servicios cubiertos por esta garantía, rogamos se ponga en contacto con su distribuidor local de barbacoas Cobb Gas, describiendo el problema y presentando el correspondiente justificante de compra.

5. DUE ANNI DI GARANZIA PER GAS COBB

Da eventuali controlli risultassero imperfezioni inerenti il materiale o la lavorazione, Cobb International (PTY) Ltd effettuerà sostituzione gratuita dei pezzi difettosi o il cambio con un nuovo Gas Cobb. Trasporto e imballaggio saranno a carico degli utenti.

La garanzia non è valida nei casi in cui:

- Gas Cobb abbia esplicitamente o implicitamente subito modifiche, manomissioni, alterazioni o riparazioni di alcun tipo da persone diverse da rappresentanti autorizzati di Cobb International (PTY) Ltd.
- Gas Cobb sia danneggiato in seguito ad uso improprio, negligenza, incidente o calamità naturali.
- Gas Cobb non sia stato pulito dopo ogni uso.

Per i servizi coperti dalla presente garanzia, contattare il proprio rivenditore locale di Gas Cobb fornendo una descrizione del problema e acclusa prova di acquisto.

6. GAS COBB - 2 JAHRE BEGRENZTE GEWÄHRLEISTUNG

Sollte eine Inspektion zu dem Ergebnis führen, dass ein Material- oder Produktionsfehler vorliegt, so übernimmt Cobb International (PTY) Ltd. einen kostenfreien Austausch von Bauteilen oder den Ersatz durch einen neuen Gas Cobb. Der Transport und die Handhabung gehen zu Lasten des Benutzers.

Diese Gewährleistung ist ungültig, wenn:

- der Gas Cobb ausdrücklich oder stillschweigend in irgendeiner Weise von einer Person umgebaut, manipuliert, abgeändert oder repariert wurde, sofern diese kein zugelassener Vertreter von Cobb International (PTY) Ltd. ist;
- der Gas Cobb durch Zweckentfremdung, Fahrlässigkeit, Unfall oder natürliche Katastrophen beschädigt wurde;
- der Gas Cobb nicht nach jedem Gebrauch gereinigt wurde.

Für Dienstleistungen im Rahmen dieser Gewährleistung kontaktieren Sie Ihren Cobb-Händler vor Ort mit Ihrem Kaufnachweis und beschreiben Sie das Problem.

7. GAS COBB 2 JAAR BEPERKTE GARANTIE

Als uit onderzoek blijkt dat er een defect in het materiaal of het product is, zal Cobb International (PTY) Ltd gratis onderdelen vervangen of een nieuwe Gas Cobb leveren. Kosten voor vervoer en behandeling zijn voor rekening van de gebruiker.

Deze garantie geldt niet wanneer:

- aan de Gas Cobb veranderingen zijn aangebracht, ermee geknoeid is of het op welke manier dan ook veranderd of gerepareerd is door personen anders dan geautoriseerde vertegenwoordigers van Cobb International (PTY) Ltd
- de Gas Cobb beschadigd is door verkeerd gebruik, nalatigheid, een ongeluk of natuurrampen
- de Gas Cobb niet schoongemaakt is na ieder gebruik

Om gebruik te maken van deze garantie dient u contact op te nemen met uw lokale Gas Cobb dealer, het probleem beschrijven en uw aankoopbewijs tonen.

8. ГАЗОВОЕ ОБОРУДОВАНИЕ COBB 2 ОГРАНИЧЕНИЕ ГАРАНТИИ

Если при проверке будет подтверждено, что имеет место дефективный материал, либо несоответствующее качество работ, Cobb International (PTY) Ltd произведет бесплатную замену частей либо обменяет старое оборудование Gas Cobb на новое. Транспортировка и установка будут осуществляться за счет заказчика.

Действие гарантии прекращается, если:

- Газовое оборудование Cobb было изменено, модифицировано, либо отремонтировано людьми, не являющимися авторизованными представителями Cobb International (PTY) Ltd
- Газовое оборудование Cobb было повреждено во время использования, вследствие небрежного отношения, несчастного случая, либо природных катаклизмов.
- Очистка газового оборудования Cobb не производилась после каждого использования

Для получения услуг в рамках гарантии свяжитесь с вашим местным дилером газового оборудования Cobb, опишите проблему и предоставьте доказательства совершения покупки.

9. COBB GASGRILL 2 ÅRS FABRIKSGARANTI

Hvis en undersøgelse bekræfter, at der forekommer materiale- eller fabriktionsfejl, vil Cobb International (PTY) Ltd sørge for gratis erstatning af dele eller bytte til en ny Cobb gasgrill. Transport og håndtering sker for kundens regning.

Garantien bortfalder hvis:

- Din Cobb gasgrill åbenlyst eller indirekte er blevet modificeret, manipuleret med, forandret eller på anden måde forsøgt repareret af andre end fagpersoner autoriserede af Cobb International (PTY) Ltd.
- Din Cobb gasgrill er blevet udsat for pga. forkert brug, uagtsomhed, uheld eller naturkatastrofer.
- Din Cobb gasgrill ikke er blevet rengjort efter hver brug.

For service omfattet af denne garanti, kontakt da din lokale forhandler af Cobb gasgrill og beskriv problemet. Husk at medbringe købskvittering.

Сборка

Russian

Список компонентов

- A. Ручка
- B. Крышка купола
- C. Аксессуар
- D. Внутренний рукав
- E. Крепежные втулки
- F. Основа
- G. Регулятор
- H. Ручка регулятора
- I. Регулируемая ножка
- J. Горелка
- K. Держатель газовой горелки
- L. Основание держателя газовой горелки
- M. Канистра кронштейн

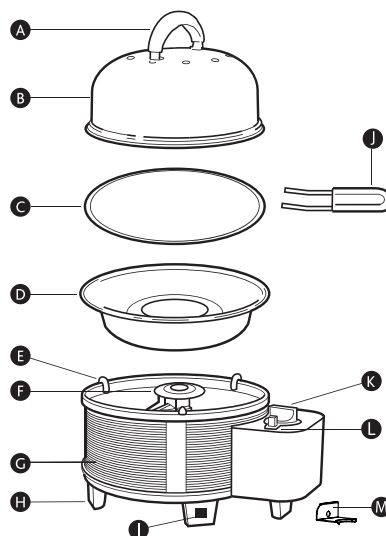

Механизм ручки

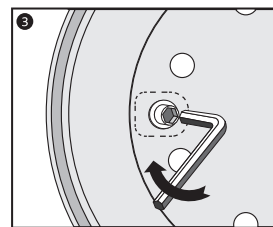
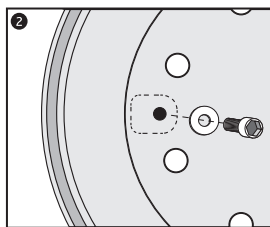
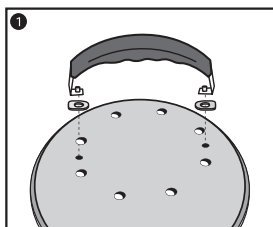

Транспортировочная упаковка

Перед использованием прибора удалите все без исключения упаковочные материалы из картона, бумаги, пластика и (или) полистирола.

Примечание: не удаляйте черные силиконовые прокладки (деталь «Е» на рисунке выше), так как они являются неотъемлемой частью гриля Cobb, а не упаковочными деталями. До, во время и после приготовления пищи обязательно проверяйте, что все прокладки установлены и не имеют повреждений.

Сборка

Комплект опорных ножек

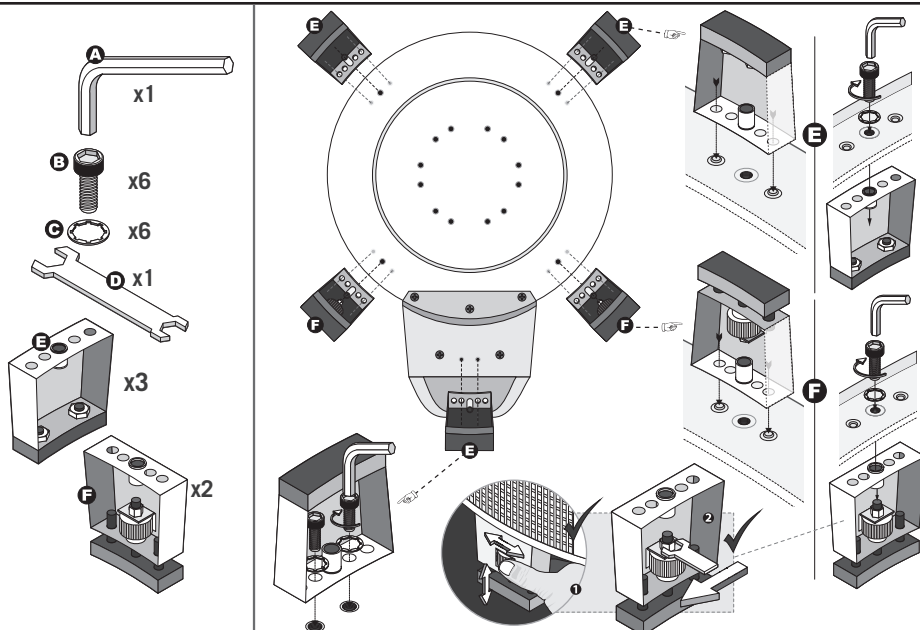

Эксплуатация данного прибора в замкнутых пространствах допускается только при соблюдении приведенных ниже требований к помещению.

- (A) В помещении со стенами со всех сторон без крыши (пример 1).
- (B) В частично открытом пространстве с крышей и не более чем 2-мя стенами (примеры 2 и 3).
- (C) В частично открытом пространстве с крышей и более чем 2-мя стенами при соблюдении нижеследующих условий (примеры 4 и 5)
 - (1) как минимум 25% общей площади стен полностью открыто;
 - (2) как минимум 30% общей площади остальных боковых, задних и фронтальных стен открыто и не загорожено;
 - (3) в случае эксплуатации прибора на балконе как минимум 20% общей площади стен должно быть открыто и не загорожено.

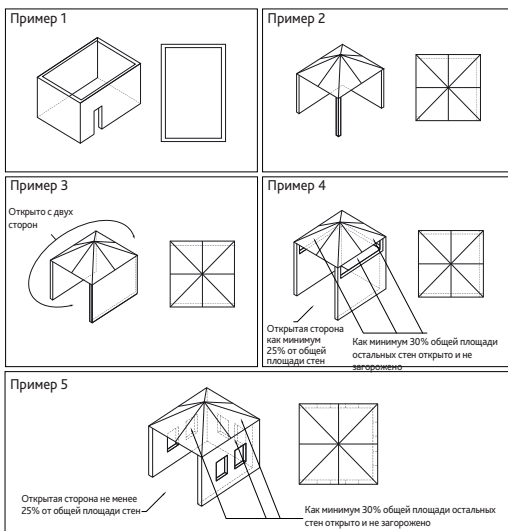

Специфика введения в эксплуатацию и использования

Russian

Газовое оборудование Cobb – для применения только с одноразовыми канистрами

Важно: внимательно прочитайте инструкции по использованию для того, чтобы как следует ознакомиться с оборудованием перед тем, как подсоединить его к газовому контейнеру. Сохраните инструкции, чтобы иметь возможность обратиться к ним в дальнейшем.

Ваше газовое оборудование Cobb – это портативное устройство для приготовления блюд под открытым небом. С Cobb вы можете делать гриль, жарить, запекать и печь. Вы можете готовить что угодно, где угодно, когда угодно.

- При неправильной сборке оборудование опасно и его использование может нанести вред здоровью.
- Не должно использоваться детьми.

Газовое оборудование Cobb разработано в соответствии с Директивой о газовых установках 2016/426 и гармонизированными стандартами, EN521: 2006. Для использования с канистрой для бутана на 445 г/788 мл, произведенной надежными брендами согласно EN417

Технические характеристики



Название оборудования	Газовое барбекю для готовки на открытом воздухе
Модель №	PGA002/003/004
Категория оборудования	Давление паров - бутан
Тип газа	Бутан
Это оборудование должно использоваться с канистрой для бутана модель Coleman на 445 г. При попытке использования с другими типами газовых контейнеров может быть опасно	
Диаметр сопла	0.57 мм
Номинальная затрата тепла	1.3кВ (95 г/ч)
пин-код	2531CT-0022
Идентификация	PGA002/003/004
Произведено в Китае	
ТОЛЬКО ДЛЯ ИСПОЛЬЗОВАНИЯ НА ОТКРЫТОМ ВОЗДУХЕ	
Перед использованием устройства прочитайте инструкции	
ВНИМАНИЕ : доступные части могут быть очень горячими . Не разрешайте детям от прибор	

Предупреждение

- Проверьте, чтобы уплотнения между оборудованием и газовой канистрой находились на месте и были в хорошем состоянии, только затем произведите соединение с газовой канистрой.
- Не используйте канистру, если уплотнения повреждены либо имеют сильную степень износа
- Не используйте канистру, которая протекает, повреждена, либо не функционирует соответствующим образом.
- Газовое оборудование Cobb должно эксплуатироваться, будучи расположенной на ровной поверхности
- Газовое оборудование Cobb должно использоваться вдали от легковоспламеняющихся материалов, на расстоянии как минимум 1 м от прилегающей поверхности (стена, потолок и т.д.)
- Замена газовых контейнеров должна производиться в хорошо проветриваемых местах, предпочтительнее на открытом воздухе, вдали от источников возгорания, таких, как открытый источник огня, запальных огней, электрического пламени и т.д.
- Если у вас есть основания считать, что канистра протекает (запах газа), немедленно переместите ее в хорошо проветриваемое место, в котором не имеется источников огня, где можно определить место утечки и устранить проблему. Не пытайтесь определить место утечки, используя огонь, используйте мыльный водный раствор (50% воды - 50% раствора жидкого мыла).
- **ОСТОРОЖНО:** доступные части (напр., крышка купола), может сильно нагреваться, держите детей на расстоянии от газовой канистры.
- Не модифицируйте газовое оборудование Cobb либо газовую канистру.
- Не храните и не используйте воспламеняющиеся жидкости и пары вблизи газового оборудования Cobb
- Это оборудование может производить монооксид карбона, газ, не имеющий запаха, так что не следует использовать оборудование внутри помещений. Всегда используйте газовое оборудование Cobb в хорошо проветриваемых местах.
- Не вскрывайте внутренние части и не меняйте никакие компоненты на газовое оборудование Cobb
- Всегда поддерживайте ваше газовое оборудование Cobb в чистоте
- Не вводите жидкости во внутренний рукав, если он нагрет
- Не оставляйте горячий жир либо масло на решетке для гриля газового оборудования Cobb без наблюдения. Это может привести к пожару
- В случае возникновения пожара (жир, масло и т.д.) выключите все горелки и оставьте крышку колпака закрытой до тех пор, пока огонь не погаснет
- Газовое оборудование Cobb может быть потенциально пожароопасным, если не обращаться с ним с осторожностью
- Не трясите и не убирайте канистру во время ее использования
- Тщательно следуйте инструкциям по сборке и регулированию, приведенным в данном руководстве.
- Газовая канистра должна быть отсоединена от оборудования после использования либо при необходимости хранения.
- Не храните запасную либо отсоединенную газовую канистру под либо возле этого гриля
- Используйте газовое оборудование Cobb только по назначению
- После определенного периода хранения необходимо проверить газовое оборудование Cobb на наличие утечек.
- Если горелки гаснут во время работы, немедленно приведите регулятор ручки в позицию «выкл». Откройте крышку колпака и подождите 5 минут перед тем, как попытаться зажечь горелки. Прочтите инструкции о том, как зажечь горелки, приведенные в данном руководстве.
- Содержите поверхность готовой чистой от воспламеняющихся паров и жидкостей, таких как бензин, алкоголь и взрывоопасных материалов.
- Газовое оборудование Cobb не должен быть соединен с канистрой для многократного использования. Это оборудование может использоваться только с одноразовой канистрой.
- Убедитесь, что все 3 крепежные втулки находятся на своих местах до того, как начать готовить, во время готовки и после процесса приготовления блюда
- Не пытайтесь отсоединить регулятор газа либо иные газовые установки во время работы гриля
- Канистра с вмятинами либо следами ржавчины может быть опасной и должна быть проверена предприятием, поставляющим газ
- Хотя канистра и может казаться пустой, газ может все еще находиться там. Канистра должна транспортироваться и храниться соответствующим образом

Использование канистр

Russian

Использование канистр – модель PGA002/003/004

Модель PGA001 используйте бутан согласно нормативам для Европы EN 417

Установка газовой канистры в газовом оборудовании Premier Cobb (модель PGA002/003/004)

- Всегда производите установку газовой канистры вдали от источника открытого огня и источников возгорания
- С целью избежать нанесения вреда газовой канистру следует устанавливать вне помещения
- Убедитесь, что резиновые уплотнения (на канистре) находятся в хорошем рабочем состоянии и установлены соответствующим образом (смотри инструкции по эксплуатации газовой канистры от производителя) ручка регулятора должна быть приведена в позицию «выкл»
- Придерживая канистру в вертикальном положении, слегка наклоните ее к регулятору, поместите в регулятор и слегка привинтите в направлении движения часовой стрелки, привинчивание производите вручную.
- В случае появления запаха газа убедитесь в том, что ручка регулятора находится в позиции «выкл». Отвинтите газовую канистру, поверните канистру в направлении влево (против движения часовой стрелки) перед тем, как отсоединить ее. Убедитесь, резьба не срезана и что уплотнения расположены правильно. Не пользуйтесь открытым пламенем для того, чтобы произвести проверку на наличие утечек
- Удостоверьтесь, что уплотнительное кольцо регулятора установлено должным образом и не повреждено. См. рисунок А.
- Использование мыльного раствора воды (50% воды - 50% раствора жидкого мыла) также может помочь определить утечки, раствор нужно наносить на соединения. Если образуются пузырьки, то это свидетельствует о наличии утечки. Если после повторной установки канистры утечка не устранена, верните оборудование местному дилеру. Как только канистра опустошена, удалите ее, отвинчивая в направлении влево (против движения часовой стрелки)
- Не сжигайте и не прокалывайте канистру, даже если она пуста.

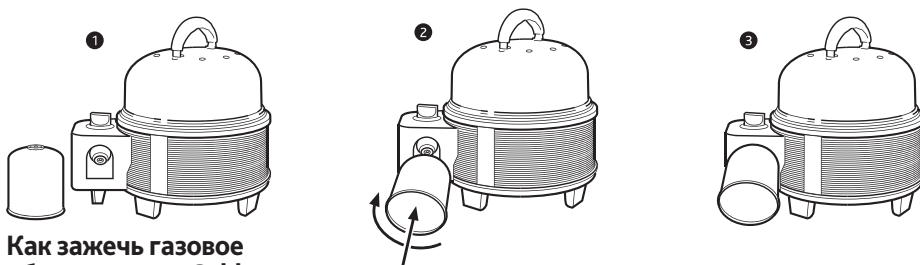

Как зажечь газовое оборудование Cobb

- Перед тем, как зажечь ваше газовое оборудование Cobb, убедитесь, что канистра установлена правильно, и что вы находитесь вдали от воспламеняющихся жидкостей либо паров
- Газовое оборудование Cobb должно быть установлено в безопасном месте с ровной и стабильной поверхностью. Удалите колпак - и решетка для гриля готова к работе
- Нажмите и поверните контрольную ручку в направлении против движения часовой стрелки, затем нажмите кнопку зажигания. Если пламя не загорелось с первого раза, повторите процедуру, пока искры не зажгут газ.
- После того, как пламя зажглось, его можно регулировать, поворачивая контрольную ручку между низким и высоким положением для того в зависимости от необходимости.
- Расположите решетку для гриля на внутренний рукав и дайте ему нагреться с установленным куполом на протяжении 3 минут.

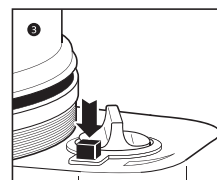
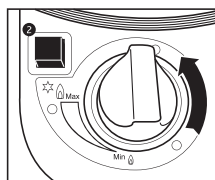
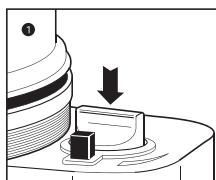

Как установить свой канистру кронштейн

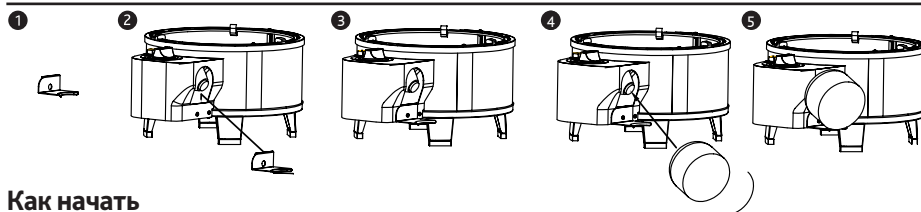

Как начать

- Нанесите тонкий слой нелипкого спрея для готовки на поверхность решетки для гриля перед тем, как готовить, это поможет произвести очистку более легко.
- Расположите решетку для гриля на внутренний рукав.
- Расположите крышку колпака на решетку для гриля и дайте ей нагреться на протяжении 3 минут
- Размер и вес продукта будет определять время, необходимое для приготовления блюда
- Вы можете жарить или делать гриль, с крышкой или без крышки колпака
- Что касается блюд из стейка, лучше их готовить с поднятым колпаком. Но если на улице холодная и ветреная погода, лучше закрыть колпак. Вы увидите, как будет лучше для вас, когда вы на своем опыте почувствуете те возможности выбора, которые предоставляет вам газовое оборудование Cobb.
- Замороженные продукты перед приготовлением следует полностью разморозить
- Если вы готовите на вертикальной решетке, необходимо переворачивать продукт во время приготовления
- Не проверяйте продукт слишком часто. Чем чаще вы открываете крышку, тем больше времени необходимо для приготовления блюда
- Рыба и морепродукты могут готовиться как с открытым, так и с закрытым колпаком
- При жарке либо запекании крышка должна быть закрытой, чтобы создать эффект печи.

Удаление газовой канистры

- Проверьте, чтобы канистра была пустой, прежде чем производить ее замену (потрясите, чтобы проверить, нет ли шума, производимого жидкостью, находящейся внутри)
- Перед отсоединением контейнера проверьте, чтобы газовые горелки были выключены
- Отвинтите газовую канистру, поворачивая ее в направлении, противоположном направлению движения часовой стрелки, пока она не будет отсоединена от газового оборудования Cobb
- Утилизируйте канистру согласно местному законодательству о защите окружающей среды

Очистка газового оборудования Cobb

- Удалите внутренний рукав из основы газового оборудования Cobb перед очисткой
- Всегда держите газовое оборудование Cobb в чистоте, так как остатки жира могут загореться
- Не используйте абразивные материалы для очистки неклеящих поверхностей
- Не помещайте Cobb в посудомоечную машину и не погружайте в воду, так как это может заблокировать сопла.
- Намочите решетку для гриля в горячей мыльной воде и не используйте абразивные материалы при ее очистке. Убедитесь, что решетка для гриля охлажден перед тем, как мыть его.

Хранение Cobb

- Канистра должна удаляться из газового оборудования Cobb каждый раз, когда вы не пользуетесь оборудованием
- Если вы храните газовое оборудование Cobb на протяжении длительного периода времени, нанесите на него тонкий слой растительного масла, пропустив сопла.
- После определенного периода хранения следует проверить газовое оборудование Cobb на наличие утечек газа и закупориваний в трубках горелок, только после этого его можно использовать.

Устранение неполадок

Russian

Проблема	Проверка	Решение
Пламя отсутствует либо слишком маленькое	Пустой газовый цилиндр	А. Потрясите канистру для того, чтобы проверить, есть ли в цилиндре жидкий газ.
	Заблокированное либо частично заблокированное сопло	А. Не пытайтесь произвести его очистку, так как это может повредить сопло и сделать оборудование опасным. В. Замените сопло Jet BTU 7500 от вашего местного дилера Cobb (модель PGA001)
Высота пламени меняется.		А. Это может быть вызвано газом с примесями. Замените газовый баллон.
Возгорание, например, возгорание под колпаком горелки		А. Немедленно выключите ручку регулятора и отойдите, пока пламя не утихнет. В. Верните газовое оборудование Cobb местному дилеру Cobb

Обслуживание

- Обычное пламя имеет голубой цвет, может быть оранжевым на концах. Если пламя желтое, следует отрегулировать вентиляционные отверстия
- Если пламя не приобрело голубой цвет, причиной этого может быть закупоривание трубы Вентури, либо сопло не закреплено как следует. Газовое оборудование Cobb оснащено соплом на 0.57 мм. Если сопло блокируется, не пытайтесь сами устранить закупоривание. Сопло должно быть заменено. Для этого обратитесь в местный магазин газового оборудования для барбекю
- Установка нового сопла – осторожно удалите старое уплотнение, убедитесь, что вы не нанесли повреждений на место его установки. Перед установкой нового уплотнения убедитесь, что уплотнение находится в чистом состоянии и не содержит посторонних предметов.

Рекомендуется проверять трубку горелки ежегодно, а также если данный прибор используется нерегулярно.

Винт и отверстие подачи воздуха для горения.

Осторожно! Не перекрывайте поток воздуха к отверстию подачи воздуха для горения.

Детали, которые необходимо проверять, показаны ниже на рисунке трубки горелки.

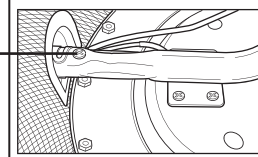

"O" кольцо регулятора



Схема А

Другая приобретенная продукция Другая приобретенная продукция

Russian

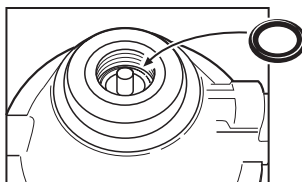
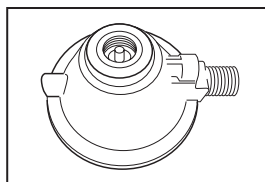

COBB PREMIER + гриль



COBB SUPREME



COBB PRO гриль



Вок



Сковорода



Жарочная поверхность



Решетка для жарки с
бортиками



Подставка для жарки курицы



Разделочная доска



Одноразовая внутренняя
чаша



Термометр



Камень для пиццы



Форма для выпекания хлеба



Вставка для крышки



Держатель крышки



Столвые приборы



Кулинарная книга



Cobb International (PTY) Ltd.
А/я 68113
Брайанстон
Южная Африка
2021

Место для
почтовой
марки

Карточка обратной связи с
клиентами
и подтверждение гарантии

COBB

COBB GAS

™

Карточка обратной связи с клиентами и подтверждение гарантии

Мы ценим Ваше мнение о практическом опыте использования Cobb. Таким образом, мы надеемся улучшить наши продукты и услуги. Вы можете отправить Ваш отзыв о Cobb по факсу (+2711) 463-1434.
Email Cobb: cobb@cobbglobal.com

Персональные данные

Дата приобретения Cobb

Где приобретен

Серийный номер (Можно найти на внутренней стенке наружного корпуса)

Имя

Обращение

Дата рождения

Фамилия

Почтовый адрес

Телефон ()

Мобильный телефон ()

Email

Пожалуйста, отметьте соответствующие пункты.

Пожалуйста, держите меня в курсе новинок Cobb.

Пожалуйста, свяжитесь со мной относительно возможности совершения покупки.

COBB

TM

COBB GAS



TM

COBB

COBB GAS



CE
2531-19

Cobb Gas Instruktionsmanual

Cobb International (PTY) Ltd.
PO Box 68113 • Bryanston 2021 • South Africa
Tel: (+27 11) 463 1235 • Fax: (+27 11) 463 1434
E-mail: cobb@cobbglobal.com • www.cobbglobal.com



Garantien

1. COBB GAS 2 YEAR LIMITED WARRANTY

If inspection confirms that it is defective in material or workmanship, Cobb International (PTY) Ltd will provide free replacement of parts or exchange a new Cobb Gas. Transport and handling will be for the users account.

This warranty is void if:

- The Cobb Gas is explicitly or implicitly modified, tampered with, altered or repaired in any way by persons other than authorised representatives of Cobb International (PTY) Ltd.
- The Cobb Gas has been damaged through misuse, negligence, accident or natural calamities.
- The Cobb Gas has not been cleaned after each use.

For services under this warranty contact your local Cobb Gas dealer, describing the problem including your proof of purchase.

2. GARANTIE LIMITÉE DE 2 ANS POUR LE GAS COBB

Si l'inspection confirme un défaut matériel ou de fabrication, Cobb International (PTY) Ltd effectuera gracieusement un remplacement des pièces ou procédera à l'échange du Gas Cobb contre un appareil neuf. Le transport et la manutention seront à la charge de l'utilisateur.

Cette garantie prend fin si :

- Le Gas Cobb est explicitement ou implicitement modifié, altéré, changé ou réparé d'un quelconque manière par une personne autre que les représentants habilités de Cobb International (PTY) Ltd.
- Le Gas Cobb a été endommagé en raison d'une mauvaise utilisation, de négligence, d'un accident ou de catastrophes naturelles.
- Le Gas Cobb n'a pas été nettoyé après chaque utilisation.

Pour bénéficier des services de cette garantie, il suffit de contacter votre revendeur local Gas Cobb en décrivant le problème et en joignant votre justificatif d'achat.

3. COBB GASOLGRILL MED 2 ÅRS BEGRÄNSAD GARANTI

Om det vid inspektionen visar att produkten är defekt i material eller utifrån, kommer Cobb International (PTY) Ltd att kostnadsfritt erbjuda gratis byte av delar eller byta ut den för en ny Cobb gasolgrill. Transport och hantering kommer att debiteras användares konto.

Garantin gäller inte om:

- Cobb gasolgrill modifieras direkt eller indirekt, bearbetas, ändras eller repareras på något sätt av andra än auktoriserade representanter för Cobb International (PTY) Ltd
- Cobb gasolgrill har skadats genom missbruk, oaksamhet, olyckor eller naturkatastrofer.
- Cobb gasolgrill inte har rengjorts efter varje användning

För service inom ramen för denna garanti kontakta din lokala Cobb gasolgrill återförsäljare, och beskriv problemet inklusive inköpsbevis.

4. GARANTÍA DE 2 AÑOS EN LA BARBACOA COBB GAS

Si se confirma en la inspección que la barbacoa presenta defectos materiales o de fabricación, Cobb International (PTY) Ltd suministrará gratuitamente las piezas de repuesto correspondientes o cambiará la barbacoa por una nueva. El transporte y la tramitación corren a cargo del cliente.

Esta garantía queda anulada si:

- La barbacoa ha sido modificada de manera explícita o implícita, manipulación indebida, si ha sufrido alteraciones o reparaciones de cualquier índole efectuadas por personas que no sean los representantes autorizados de Cobb International (PTY) Ltd.
- La barbacoa ha resultado dañada debido a un uso indebido, negligencia, accidente o por desastres naturales.
- La barbacoa no ha sido limpiada después de cada uso.

Para solicitar los servicios cubiertos por esta garantía, rogamos se ponga en contacto con su distribuidor local de barbacoas Cobb Gas, describiendo el problema y presentando el correspondiente justificante de compra.

5. DUE ANNI DI GARANZIA PER GAS COBB

Se da eventuali controlli risultassero imperfezioni inerenti il materiale o la lavorazione, Cobb International (PTY) Ltd effettuerà sostituzione gratuita dei pezzi difettosi o il cambio con un nuovo Gas Cobb. Trasporto e imballaggio saranno a carico degli utenti.

La garanzia non è valida nei casi in cui:

- Gas Cobb abbia esplicitamente o implicitamente subito modifiche, manomissioni, alterazioni o riparazioni di alcun tipo da persone diverse da rappresentanti autorizzati di Cobb International (PTY) Ltd.
- Gas Cobb sia danneggiato in seguito ad uso improprio, negligenza, incidente o calamità naturali.
- Gas Cobb non sia stato pulito dopo ogni uso.

Per i servizi coperti dalla presente garanzia, contattare il proprio rivenditore locale di Gas Cobb fornendo una descrizione del problema e acclusa prova di acquisto.

6. GAS COBB - 2 JAHRE BEGRENZTE GEWÄHRLEISTUNG

Sollte eine Inspektion zu dem Ergebnis führen, dass ein Material- oder Produktionsfehler vorliegt, so übernimmt Cobb International (PTY) Ltd. einen kostenfreien Austausch von Bauteilen oder den Ersatz durch einen neuen Gas Cobb. Der Transport und die Handhabung gehen zu Lasten des Benutzers.

Diese Gewährleistung ist ungültig, wenn:

- der Gas Cobb ausdrücklich oder stillschweigend in irgendeiner Weise von einer Person umgebaut, manipuliert, abgeändert oder repariert wurde, sofern diese kein zugelassener Vertreter von Cobb International (PTY) Ltd. ist;
- der Gas Cobb durch Zweckfremdung, Fahrlässigkeit, Unfall oder natürliche Katastrophen beschädigt wurde;
- der Gas Cobb nicht nach jedem Gebrauch gereinigt wurde.

Für Dienstleistungen im Rahmen dieser Gewährleistung kontaktieren Sie Ihren Cobb-Händler vor Ort mit Ihrem Kaufnachweis und beschreiben Sie das Problem.

7. GAS COBB 2 JAAR BEPERKTE GARANTIE

Als uit onderzoek blijkt dat er een defect in het materiaal of het product is, zal Cobb International (PTY) Ltd gratis onderdelen vervangen of een nieuwe Gas Cobb leveren. Kosten voor vervoer en behandeling zijn voor rekening van de gebruiker.

Deze garantie geldt niet wanneer:

- aan de Gas Cobb veranderingen zijn aangebracht, ermee geknoeid is of het op welke manier dan ook veranderd of gerepareerd is door personen anders dan geautoriseerde vertegenwoordigers van Cobb International (PTY) Ltd
- de Gas Cobb beschadigd is door verkeerd gebruik, nalatigheid, een ongeluk of natuurrampen
- de Gas Cobb niet schoongemaakt is na ieder gebruik

Om gebruik te maken van deze garantie dient u contact op te nemen met uw lokale Gas Cobb dealer, het probleem beschrijven en uw aankoopbewijs tonen.

8. ГАЗОВОЕ ОБОРУДОВАНИЕ COBB 2 ОГРАНИЧЕНИЕ ГАРАНТИИ

Если при проверке будет подтверждено, что имеет место дефективный материал, либо несоответствующее качество работ, Cobb International (PTY) Ltd произведет бесплатную замену частей либо обменяет старое оборудование Gas Cobb на новое. Транспортировка и установка будут осуществляться за счет заказчика.

Действие гарантии прекращается, если:

- Газовое оборудование Cobb было изменено, модифицировано, либо отремонтировано людьми, не являющимися авторизованными представителями Cobb International (PTY) Ltd
- Газовое оборудование Cobb было повреждено во время использования, вследствие небрежного отношения, несчастного случая, либо природных катаклизмов.
- Очистка газового оборудования Cobb не производилась после каждого использования

Для получения услуг в рамках гарантии свяжитесь с вашим местным дилером газового оборудования Cobb, опишите проблему и предоставьте доказательства совершения покупки.

9. COBB GASGRILL 2 ÅRS FABRIKSGARANTI

Hvis en undersøgelse bekræfter, at der forekommer materiale- eller fabriktionsfejl, vil Cobb International (PTY) Ltd sørge for gratis erstatning af dele eller bytte til en ny Cobb gasgrill. Transport og håndtering sker for kundens regning.

Garantien bortfalder hvis:

- Din Cobb gasgrill åbenlyst eller indirekte er blevet modificeret, manipuleret med, forandret eller på anden måde forsøgt repareret af andre end fagpersoner autoriserede af Cobb International (PTY) Ltd.
- Din Cobb gasgrill er blevet udsat for pga. forkert brug, uagtsomhed, uheld eller naturkatastrofer.
- Din Cobb gasgrill ikke er blevet rengjort efter hver brug.

For service omfattet af denne garanti, kontakt da din lokale forhandler af Cobb gasgrill og beskriv problemet. Husk at medbringe købskvittering.

Montering

Danish

Indhold

- A. Håndtag
- B. Låg
- C. Tilbehør
- D. Inderskål
- E. Afstandsstykker
- F. Brænder
- G. Base
- H. Ben
- I. Justerbart ben
- J. Løftegaffel
- K. Regulatorknop
- L. Tændknappen
- M. Canister Bracket

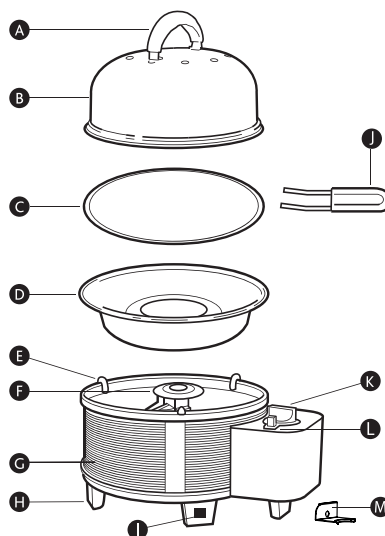

Handle Assembly

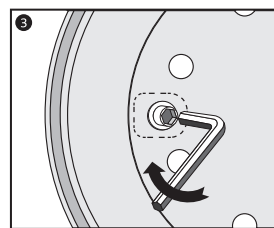
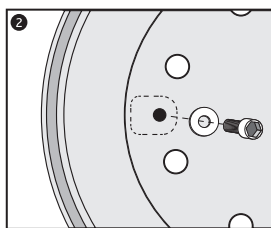
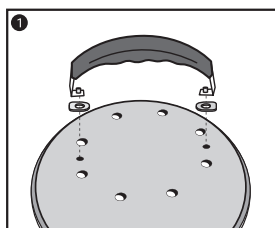

Transitbeskyttelse

Fjern al emballage af pap, papir, plastik og / eller polystyrenemballage inden brug af apparatet.

Bemærk: Fjern ikke de sorte silikonegitter (komponent "E" på diagrammet ovenfor), da de er en iboende del af Cobb og ikke emballagemateriale. Sørg altid for, at alle øskner ikke er beskadigede og monteres før, under og efter tilberedning.

Montering

Leg Assembly

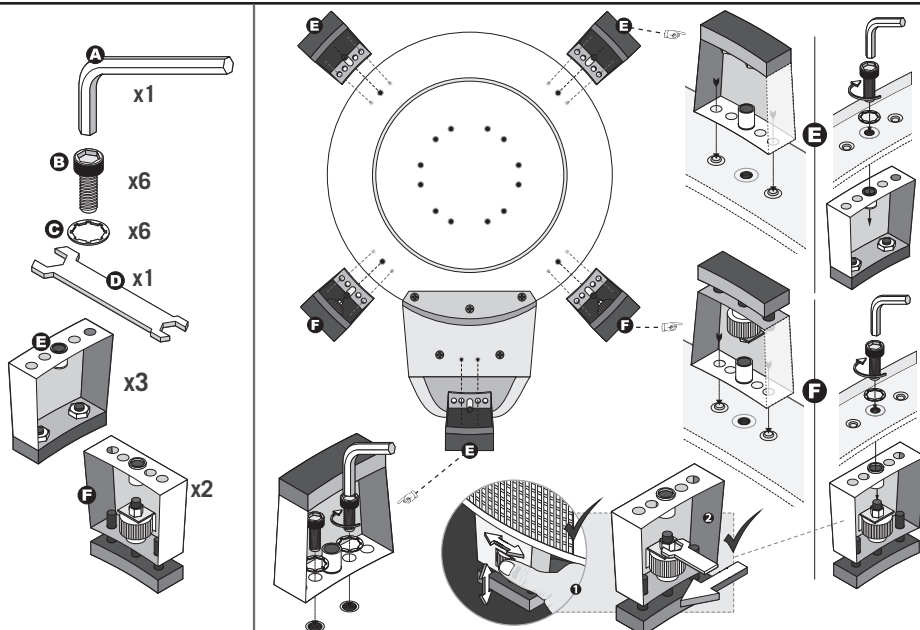

Enhver kabinet, hvor apparatet bruges, skal overholde et af følgende:

- (A) En kabinet med vægge på alle sider, men uden overhæddæksel. (Eksempel 1)
- (B) Inden i en delvis indkapsling, der inkluderer en overhæddækning og ikke mere end to vægge (eksempel 2 & 3)
- (C) Inden for en delvis indkapsling, der inkluderer en overhæddækning og mere end to vægge, gælder følgende (Eksempel 4 & 5)
 - (1) Mindst 25% af det samlede vægareal er helt åbent.
 - (2) 30% eller mere i alt af de resterende vægside-, bag- og frontvægsområder er åbne og ubegrænsede.
 - (3) For balkoner skal 20% eller mere af det samlede vægareal forblive åbent og ubegrænset.

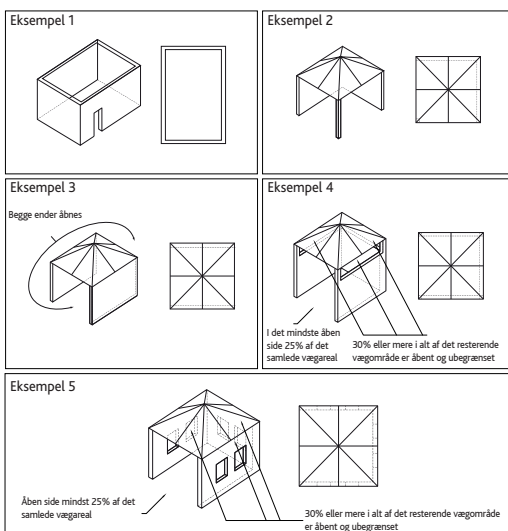

Vejledning og specifikationer

Danish

Cobb gasgrill – kun til brug med engangsgasdåse

Vigtigt: Læs brugsanvisningen omhyggeligt igennem for at gøre dig bekendt med apparatet, før du tilslutter gasdåsen. Gem brugsanvisningen til senere brug.

Cobbs gasgrill er et bærbart, udendørs madlavningsapparat. Med en Cobb gasgrill kan du grille, stege, riste og bage. Du kan tilberede hvad som helst, hvor som helst, når som helst.

- Forkert montering kan være farlig og kan medføre tilskadekomst.
- Bør ikke anvendes af børn.

Cobbs gasgrill er omfattet af GAS-APPLIATIONSFORORDNING 2016/426 og følger harmoniserede standarder EN521: 2006. Til brug med 445 g/788 ml gasdåse, fremstillet af Coleman i overensstemmelse med EN417.

Specifikationer

CE 2531-19

Apparatets navn	Udendørs gasgrill
Model nr.	PGA002/003/004
Apparatskategori	Damptryk – butan
Type of gas	Butan
Dette apparat må kun bruges med en engangsbeholder i henhold til EN417. Det kan være farligt at forsøge at montere andre typer gasbeholdere. Til brug sammen med en 445 g / 788 ml butankanister fremstillet i henhold til EN417.	
Jetstørrelse	0.57mm
Nominielt varmeindgang	1.3kW (95g/h)
PIN-kode	2531CT-0022
Identifikationsnummer	PGA002/003/004
Fremstillet i Vietnam	Brug kun i godt ventilerede områder
Se apparatets bundplade for unikt serienummer.	
ADVARSEL! Brug kun udendørs. Se betjeningsvejledningen.	
FORSIGTIG: Tilgængelige dele kan være meget varme. Hold små børn væk. KOLMONOXIDFARE – Brug af dette apparat i et lukket rum kan forårsage død. Må ikke bruges i campingvogne, telte, skibsfartøjer, biler, mobilhomes eller lignende steder.	

Advarsler

- Kontrollér at forseglingerne mellem apparatet og gasdåsen sidder rigtigt og ikke fejler noget før den tilsluttes gasdåsen.
- Tag ikke gasdåsen i brug, hvis den har beskadiget eller ødelagt forsegling.
- Brug ikke en gasdåse, der lækker, er beskadiget eller ikke fungerer ordentligt.
- Din Cobb gasgrill skal betjenes på en jævn overflade.
- Cobb gasgrill bruges i god afstand fra brændbare materialer og mindst 1 m fra tilstødende overflader (vægge, loft etc.)
- Gasdåsen udskiftes i godt ventilerede omgivelser, så vidt muligt udendørs, i god afstand fra antændelseskilder, så som åben ild, tændflammer, elkaminer etc.
- Har du mistanke om, at der er en læk fra dåsen (gaslugt), tag den da øjeblikkelig udenfor til et velventileret område uden åben ild, hvor lækken kan spores og stoppes. Prøv aldrig at spore lækken ved at bruge åben ild, brug sæbevand (50% vand-50% flydende sæbe).
- FORSIGTIG: løse dele (fx låget), kan blive meget varme, hold derfor borm på afstand af grillen.
- CARBON MONOXIDE ADVARSEL – Brug at dette apparat i et lukket lokale kan føre til døden. Brug ikke dette apparat indendørs i mobilehome, campingvogne, telte, både, biler eller lignende lokationer.
- Dette apparat må kun anvendes over jorden i åbent område med naturlig ventilation og ikke i områder med stillestående luft. Anvendes, hvor gaslækager og forbrændingsprodukter hurtigt spredes af vind og naturlig konvektion.
- Prøv aldrig at modificere din Cobb gasgrill eller gasdåsen på nogen måde.
- Opbevar og brug ikke brændbare væsker eller dampe i nærheden af din Cobb gasgrill
- Grillen kan udvikle kulilte, hvilket ikke har nogen lugt, derfor brug ikke din grill indendørs. Brug altid din Cobb gasgrill i et velventileret område.
- Manipulér ikke de indre dele og lav ikke om på komponenterne i din Cobb gasgrill
- Hold altid din Cobb gasgrill i rengjort stand
- Hæld ikke væsker i den indre grillskål, mens grillen stadig er varm
- Efterlad ikke varmt fedt eller olie på gasgrillens grillplade uden opsyn. Dette kan udgøre en brandfare.
- Skulle der opstå brand (pga. fedt, olie mm.), afbryd da alle brændere og lad grillens låg sidde på til branden er slukket.
- Der er en brandrisiko ved at bruge en Cobb gasgrill, håndtér den derfor med forsigtighed.
- Rør ikke ved gasdåsen når den er i brug og fjern den heller ikke.
- Følg omhyggeligt monteringsvejledningen i denne manual.
- Gasdåsen skal kobles fra grillen efter brug og ved opbevaring.
- Opbevar ikke ekstra eller frakoblet gasdåse under eller i nærheden af grillen.
- Brug kun Cobbs gasgrill til det oprindelige formål.
- Har din Cobb gasgrill stået til opbevaring et stykke tid, bør der tjekkes for gaslækager.
- Hvis brænderne går ud mens grillen er i brug, drej da omgående regulatorknappen til "off" (sluk). Åbn låget og vent 5 minutter før du prøver at tænde grillen igen. Følg venligst instruktioner omkring tænding i denne manual.
- Sørg for at holde brandfarlige dampe og væsker, så som benzin, alkohol og brændbare materialer, væk fra grillområdet.
- Cobbs gasgrill må ikke tilsluttes til en genopfyldelig gasdåse. Denne grill må kun anvendes med en engangsgasdåse.
- Sørg for at alle 3 øskner sidder rigtigt både før, under og efter tilberedning.
- Forsøg ikke at frakoble gasregulatoren eller andre forbindelsesled til gasdåsen, imens din grill er i funktion.
- En bulet eller rusten gasdåse kan være farlig at bruge og bør kontrolleres af din gasleverandør.
- Selv om din gasdåse ser tom ud, kan der stadig være gas tilbage i den. Gasdåsen bør transporteres og opbevares i overensstemmelse hermed.
- Når din Cobb gasgrill ikke er i brug anbefales det, at den stilles tørt og tildækket af et cover for at undgå snavs og flyverust.

Ved brug af gasdåse

Danish

Ved brug af gasdåse – Model PGA002/003/004

Model PGA001: brug butangas i overensstemmelse med EN 417 specifikationerne for Europa

Montering af gasdåse i Premier Cobb gasgrill (model PGA002/003/004)

- Tilslut altid gasdåsen langt fra åben ild og andre antændelseskilder.
- For at undgå skader, skal gasdåsen altid tilsluttes udendørs.
- Kontrollér at gummiforseglingen (på gasdåsen) er i god stand og sidder korrekt (se producentens brugsanvisning på gasdåsen) Regulatorknappen skal stå på "off" (slukket).
- Gasdåsen holdes lodret, vippes dernæst let mod regulatoren og sættes på plads. Skru fast i urets retning, der strammes dog kun med håndkraft.
- Hvis du lugter gas, skal du sikre dig, at regulatorknappen står på "off" (slukket). Gasdåsen kobles fra ved først at dreje den til venstre (mod uret). Kontrollér at gasdåsens gevind er skruet rigtig på regulatoren og husk at sikre dig at forseglingen sidder korrekt. Brug ikke åben ild til at kontrollere for gaslækager.
- Tjek, at regulator "O" ringen er på plads og ikke er beskadiget. Se Diagram A.
- Ved hjælp af sæbevand (50% vand- 50% flydende sæbe) kan du kontrollere for gaslækager. Fugt samlingerne med sæbevandet og hvis der dannes bobler, er der en lækage. Hvis der stadig er en lækage efter at gasdåsen er sat ordentligt på igen, kontakt da venligst din lokale forhandler og få den kontrolleret. Når gasdåsen er tom, fjern den da ved at skruer mod venstre (mod uret).
- Gasdåsen må ikke brændes eller punkteres, heller ikke selv om den er tom.

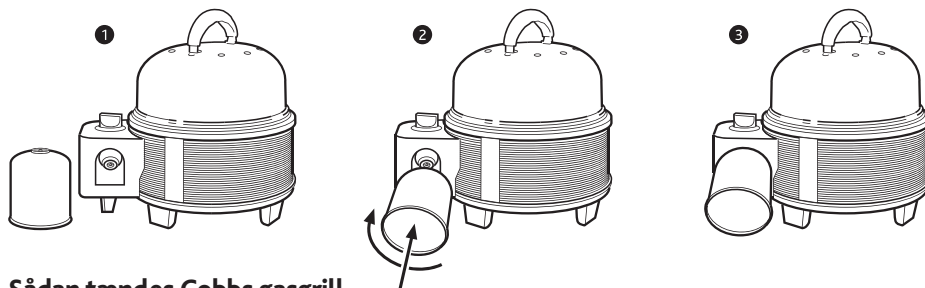

Sådan tændes Cobbs gasgrill

- Før du tænder din Cobb gasgrill skal du sikre dig, at gasdåsen sidder korrekt, og at du befinder dig i et område uden brændbare væsker eller dampe.
- Cobb gasgrill måtte placeres på en sikker, jævn og stabil position. Ta av kupollocket och tillbehöret för att exponera brännaren
- Tryk og drej kontrolknappen mod uret og tryk derefter på tændknappen. Antændes flammen ikke første gang, gentag da til gnisten antænder gassen.
- Når gnisten er antændt, kan flammen justeres ved at dreje kontrolknappen mellem lav og høj efter behov.
- Placér tilbehøret på den indre grillskål og lad grillen stå med låget på i omkring 3 minutter før tilbehøret tages i brug.

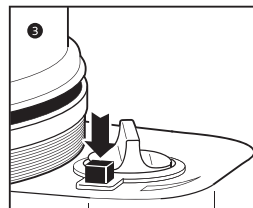
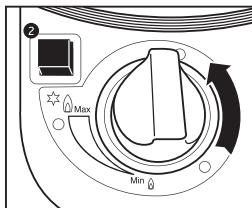
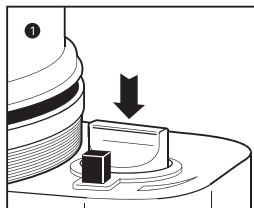

Sådan installere Canister Bracket

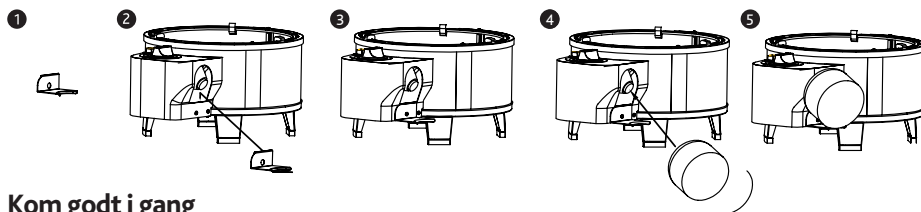

Kom godt i gang

- Det er lettere at gøre grillen ren efter brug, hvis man har sprayet tilbehøret's overflade med olie-spray.
- Placér tilbehøret på den indre grillskål.
- Læg låget på og lad tilbehøret få omkring 3 minutters varme. BEMÆRK: Forskellige tilbehør kan kræve forskellige forvarmingsperioder. Se emballagen til tilbehør for detalje
- Størrelse og vægt på fødevarerne er afgørende for tilberedningstiden.
- Du kan bage stege og grille, med eller uden låg.
- Når man steger bøffer, bliver resultatet bedre uden låg. Dog er det bedre at beholde låget på, hvis det er koldt og blæser. Med tiden finder du ud af hvad der fungerer bedst for dig, når du oplever Cobb gasgrillens alsidighed.
- Frosne fødevarer skal optøes helt før tilberedning på grillen.
- Ved stegning med Cobbs stegerist, er det ikke nødvendigt at vende maden.
- Husk ikke at kigge til maden for ofte. Jo flere gange du løfter låget, jo længere tid tager det for maden at blive færdig.
- Fisk og skaldyr kan tilberedes både med og uden låg
- Ved stegning eller bagning skal låget være på, for at skabe ovneffekt.

Afmontering af gasdåsen

- Kontrollér at beholderen er tom, før du udskifter den (ryst for at høre om der er noget i).
- Kontrollér at brænderen er afbrudt før du kobler gasdåsen fra.
- Når gasdåsen skrues af, drejes i retning mod uret
- Gasdåsen bortskaffes i overensstemmelse med de lokale miljøbestemmelser.

Rengøring af din Cobb gasgrill

- Fjern den indre grillskål fra grillens bund før den rengøres.
- Hold altid din Cobb gasgrill i rengjort stand, da resterende fedtstof kan antænde
- Brug ikke slibende materialer, når du rengør Teflon overfladerne
- Anbring ikke din Cobb gasgrill i opvaskemaskinen og sænk den ikke ned i vand, da dette kan blokere dyseåbningerne.
- Vask tilbehøret i varmt sæbevand efter brug og undlad at bruge slibende materialer ved rengøring. Vær sikker på at tilbehøret er kølet af før rengøring.

Opbevaring af din Cobb gasgrill

- Gasdåsen skal altid fjernes fra grillen, når den ikke er i brug.
- Hvis du opbevarer din Cobb gasgrill i lange perioder ad gangen, smør da et tyndt lag vegetabilsk olie på alle overflader, med undtagelse af dyseåbningerne.
- Efter længere tids opbevaring, bør din Cobb gasgrill kontrolleres for gaslækager og eventuelle tilstopninger i brænderrørene før brug.
- Gasbeholdere skal opbevares i udendørs områder, der er godt ventilerede og skal være udenfor børns rækkevidde. Alt opbevaring indendørs skal være i overensstemmelse med AS/NZS 1596.

Problem	Kontrollér	Løsning
Ingen eller meget lav flamme	Tom gasdåse	A. Ryst gasdåsen for at sikre, at den ikke er tom.
	Tilstoppet eller delvist tilstoppede dyseåbninger	A. Forsøg ikke at rengøre dyseåbningerne da dette kan gøre skade på grillen og gøre den farlig at bruge. B. Erstat dyserne med Jet BTU 7500 fra din lokale Cobb forhandler (model PGA002/003/004)
Flammehøjden er ikke konsistent.		A. Kan være forårsaget af beskidt/dårlig gas. Anbefaler Burtan/propan. Udskift gaspatronen (canister).
Antænding under brænderen		A. Sluk omgående for regulatorknappen og gå væk fra grillen indtil flammerne er væk. B. Kontakt venligst din lokale forhandler og få grillen kontrolleret.

Vedligeholdelse

- En normal flamme er blå og kan have orange spidser. Hvis flammen er gul, skal ventilationshullerne justeres.
- Hvis flammerne ikke bliver blå, kan det betyde at venturirøret har en defekt, eller at dyssen ikke er korrekt monteret. Cobbs gasgrill er udstyret med en 0.57 mm dyse. Hvis dysen bliver blokeret, prøv da ikke at rengøre den. Den skal i stedet erstattes med en egnet dyse. Din lokale forhandler af gas til grilludstyr kan udskifte den.
- Problemer med regulatoren – regulatoren er en integreret del af Cobbs gasgrill. Erstat ikke denne enhed. Kontakt din lokale Cobb forhandler, hvis regulatoren skal udskiftes.
- Dette apparat må kun serviceres af autoriseret personale.

Vi anbefaler, at du tjekker brænderen hvert år, eller når enheden skal bruges, hvis den ikke bruges regelmæssigt.

Skrue og forbrændingsluftåbning.
Forsigtig: Undgå at hindre luftstrøm til forbrændingsluftåbning.

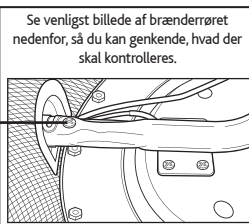

Regulator "O" Ringen

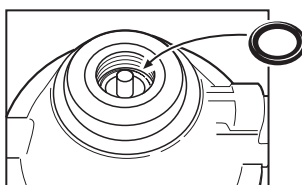
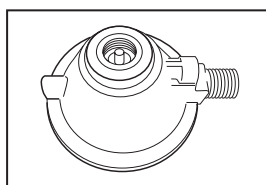

Diagram A

Tilbehør til Cobb-Grillen

Danish



COBB PREMIER +



COBB SUPREME



COBB PRO



STEGENDE SKÅL



STEGEPANDE



ROASTER+



STEGESTATIV



KYLLINGS TEGNINGS STAND



SKÆREBRÆT



ENGANGS INDREHYLSTER



TERMOMETER



PIZZA STEN



BRØD DÅSE



LÆGFORHØJER



LÆGHOLDER



REDSKABER

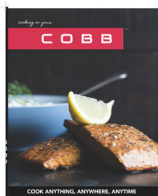

OPSKRIFTS BOG



Kunde Feedback Kort og Garantibevis

Porto
betalt

Cobb International (PTY) Ltd.
PO Box 68113
Bryanston
South Africa
2021





Kunde Feedback Kort og Garantibevis

Vi vil sætte stor pris på din feedback vedrørende dine erfaringer med Cobb. På den måde kan vi forbedre vores produkt og service. Hvis du foretrækker det, kan du faxe din feedback til Cobb på (+2711) 463-1434. E-mail Cobb: Cobb@Cobbglobal.com

Personlige oplysninger

Dato for køb af Cobb

Sted købt

Serie nummer (findes inden i den ydre beklædning / basen)

Navn

Titel

Efternavn

Postadresse

Telefon ()

Fax ()

Mobil telefon ()

Email

Afkryds venligst relevante punkter.

Hold mig venligst informeret om Cobb nyheder.

Kontakt mig venligst angående salgsmuligheder.

COBB

TM

COBB GAS